



ENGLISH

FRANCAIS

ESPAÑOL

# OWNER'S MANUAL AIR CONDITIONER

Please read this manual carefully before operating your set and retain it for future reference.

TYPE : Ceiling Concealed Duct



P/NO : MFL67449212

<http://www.lghvac.com>

[www.lg.com](http://www.lg.com)

# TABLE OF CONTENTS

Safety Precautions.....	3
<b>Product Introduction .....</b>	<b>6</b>
Indoor Units.....	6
Outdoor Unit.....	6
Simple Wired Remote Controller.....	7
<b>Operating Introductions .....</b>	<b>8</b>
Standard Operation - Cooling Mode ....	8
Standard Operation - Heating Mode ....	9
Standard Operation - Auto Operation ..	9
Standard Operation - Dehumidification Mode.....	10
Standard Operation - Fan Mode .....	11
Function Setting - Fan Speed Selection.....	12
Function Setting - Room Temperature Check.....	13
Function setting - Child Lock.....	14
Different mode drive .....	15
<b>Maintenance and Service .....</b>	<b>16</b>
When the air conditioner is not going to be used for a long time.....	17
Operation Tips.....	17
Before you call for service.....	18



## FOR YOUR RECORDS

Write the model and serial numbers here:

**Model #** \_\_\_\_\_

**Serial #** \_\_\_\_\_

You can find them on a label on the side of each unit.

**Dealer's Name** \_\_\_\_\_

**Date Purchased** \_\_\_\_\_

■ Staple your receipt to this page in the event you need it to prove date of purchase or for warranty issues.



## READ THIS MANUAL

Inside you will find many helpful hints on how to use and maintain your air conditioner properly. Just a little preventive care on your part can save you a great deal of time and money over the life of your air conditioner.

You'll find many answers to common problems in the chart of troubleshooting tips. If you review our chart of

**Troubleshooting Tips** first, you may not need to call for service at all.



## PRECAUTION

- Contact the authorized service technician for repair or maintenance of this unit.
- Contact the installer for installation of this unit.
- The air conditioner is not intended for use by young children or invalids without supervision.
- Young children should be supervised to ensure that they do not play with the air conditioner.
- When the power cord is to be replaced, replacement work shall be performed by authorized personnel only using only genuine replacement parts.
- Installation work must be performed in accordance with the National Electric Code by qualified and authorized personnel only.



# Safety Precautions

To prevent injury to the user or other people and property damage, the following instructions must be followed.

- Incorrect operation due to ignoring instruction will cause harm or damage. The seriousness is classified by the following indications.

**⚠ WARNING** This symbol indicates the possibility of death or serious injury.

**⚠ CAUTION** This symbol indicates the possibility of injury or damage.

## ⚠ WARNING

**Always ground the product.**

- There is a risk of electric shock.

**For electrical work, contact the dealer, seller, a qualified electrician, or an Authorized Service Center. Do not disassemble or repair the product by yourself.**

- There is risk of fire or electric shock.

**Use the correctly rated breaker or fuse.**

- There is risk of fire or electric shock.

**Do not install the product on a defective installation stand. Be sure that the installation area does not deteriorate with age.**

- It may cause product to fall.

**Be sure to check the refrigerant to the used. Please read the label on the product.**

- Incorrect refrigerant used can prevent the normal operation of the unit.

**Do not place a heater or other heating appliances near the power cable.**

- There is risk of fire and electric shock.

**Do not use a defective or underrated circuit breaker. Use the correctly rated breaker and fuse.**

- There is risk of fire or electric shock .

**Always ground the product as per the wiring diagram. Do not connect the ground wire to gas or water pipes lightning rod or telephone ground wire.**

- There is risk of fire or electric shock.

**Do not modify or extend the power cable. If the power cable or cord has scratches or skin peeled off or deteriorated then it must be replaced.**

- There is risk of fire or electric shock.

**Never install the outdoor unit on a moving base or a place from where it can fall down.**

- The falling outdoor unit can cause damage or injury or even death of a person.

**Don't use a power cord, a plug or a loose socket which is damaged.**

- Otherwise it may cause a fire or electrical shock.

**Do not allow water to run into electric parts. Install the unit away from water sources.**

- There is risk of fire, failure of the product, or electric shock.

**Do not use a multi consent. Always use this appliance on a dedicated circuit and breaker.**

- Otherwise it can cause electric shock or fire.

**Install the panel and the cover of control box securely.**

- There is risk of fire or electric shock due to dust , water etc.

**For installation, removal or reinstall , always contact the dealer or an Authorized Service Center.**

- There is risk of fire, electric shock, explosion, or injury.

**When the product is soaked (flooded or submerged) in water , contact an Authorized Service Center for repair before using it again.**

- There is risk of fire or electric shock.

**Do not touch , operate, or repair the product with wet hands. Hold the plug by hand when taking out**

- There is risk of electric shock or fire.

**Do not store or use or even allow flammable gas or combustibles near the product.**

- There is risk of fire.

## Safety Precautions

**Indoor/outdoor wiring connections must be secured tightly and the cable should be routed properly so that there is no force pulling the cable from the connection terminals.**

- Improper or loose connections can cause heat generation or fire.

**In outdoor unit the step-up capacitor supplies high voltage electricity to the electrical components. Be sure to discharge the capacitor completely before conducting the repair work.**

- An charged capacitor can cause electrical shock.

**Do not use the product in a tightly closed space for a long time. Perform ventilation regularly.**

- Oxygen deficiency could occur and hence harm your health.

**Ventilate the product room from time to time when operating it together with a stove, or heating element etc.**

- Oxygen deficiency can occur and hence harm your health.

**Take care to ensure that nobody especially kids could step on or fall onto the outdoor unit.**

- This could result in personal injury and product damage.

**Do not plug or unplug the power supply plug to turn the unit ON/OFF .**

- There is risk of fire or electric shock.

**Safely dispose off the packing materials. Like screws, nails, batteries, broken things etc after installation or svc and then tear away and throw away the plastic packaging bags.**

- Children may play with them and cause injury.

**When installing the unit, use the installation kit provided with the product.**

- Otherwise the unit may fall and cause severe injury.

**Do not open the front grille of the product during operation. (Do not touch the electrostatic filter, if the unit is so equipped.)**

- There is risk of physical injury, electric shock, or product failure.

**Turn the main power off and unplug the unit when cleaning or repairing the product.**

- There is risk of electric shock.

**Take care to ensure that power cable could not be pulled out or damaged during operation.**

- There is risk of fire or electric shock.

**Make sure to check that the power cable plug is not dirty, loose or broken and then only insert the plug completely.**

- Dirty, loose or broken power plug can cause electric shock or fire.

**Be sure to use only those parts which are listed in the svc parts list. Never attempt to modify the equipment.**

- The use of inappropriate parts can cause an electrical shock, excessive heat generation or fire.

**If strange sounds, smell or smoke comes from product. Immediately turn the breaker off or disconnect the power supply cable.**

- There is risk of electric shock or fire.

**When the product is not to be used for a long time, disconnect the power supply plug or turn off the breaker.**

- There is risk of product damage or failure, or unintended operation.

**Do not place ANYTHING on the power cable.**

- There is risk of fire or electric shock.

**When flammable gas leaks, turn off the gas and open a window for ventilation before turn the product on.**

- Do not use the telephone or turn switches on or off. There is risk of explosion or fire.

## CAUTION

**Two or more people must lift and transport the product.**

- Avoid personal injury.

**Keep level even when installing the product.**

- To avoid vibration or noise.

**Do not install the product where it will be exposed to sea wind (salt spray) directly.**

- It may cause corrosion on the product.

**Do not install the product where the noise or hot air from the outdoor unit could damage or disturb the neighborhoods.**

- It may cause a problem for your neighbors and hence dispute.

**Install the drain hose to ensure that the condensed water is drained away properly.**

- A bad connection may cause water leakage.

**Always check for gas (refrigerant) leakage after installation or repair of product.**

- Low refrigerant levels may cause failure of product.

**Do not use the product for special purposes, such as preserving foods, works of art, etc. It is a consumer air conditioner, not a precision refrigeration system.**

- There is risk of damage or loss of property.

**Do not block the inlet or outlet of air flow.**

- It may cause product failure.

**Use a soft cloth to clean. Do not use harsh detergents, solvents or splashing water etc .**

- There is risk of fire, electric shock, or damage to the plastic parts of the product.

**Do not touch the metal parts of the product when removing the air filter.**

- There is risk of personal injury.

**Do not step on or put anything on the product. (outdoor units)**

- There is risk of personal injury and failure of product.

**Always insert the filter securely after cleaning. Clean the filter every two weeks or more often if necessary.**

- A dirty filter reduces the efficiency.

**Do not insert hands or other objects through the air inlet or outlet while the product is operating.**

- There are sharp and moving parts that could cause personal injury.

**Be cautious when unpacking and installing the product.**

- Sharp edges could cause injury.

**If the refrigerant gas leaks during the repair, do not touch the leaking refrigerant gas.**

- The refrigerant gas can cause frostbite (cold burn)

**Do not tilt the unit when removing or uninstalling it.**

- The condensed water inside can spill .

**Do not mix air or gas other than the specified refrigerant used in the system .**

- If air enters the refrigerant system, an excessively high pressure results, causing equipment damage or injury.

**If the refrigerant gas leaks during the installation, ventilate the area immediately.**

- Otherwise it can be harmful for your health.

**Dismantling the unit, treatment of the refrigerant oil and eventual parts should be done in accordance with local and national standards.**

**Replace the all batteries in the remote control with new ones of the same type. Do not mix old and new batteries or different types of batteries.**

- There is risk of fire or product failure.

**Do not recharge or disassemble the batteries. Do not dispose off batteries in a fire.**

- They may burn or explode.

**If the liquid from the batteries gets onto your skin or clothes, wash it well with clean water. Do not use the remote if the batteries have leaked.**

- The chemicals in batteries could cause burns or other health hazards.

**If you eat the liquid from the batteries, brush your teeth and see doctor. Do not use the remote if the batteries have leaked.**

- The chemicals in batteries could cause burns or other health hazard.

**Do not let the air conditioner run for a long time when the humidity is very high and a door or a window is left open.**

- Moisture may condense and wet or damage furniture.

**Do not expose your skin or kids or plants to the cool or hot air draft.**

- This could harm to your health.

**Do not drink the water drained from the product.**

- It is not sanitary and could cause serious health issues.

**Use a firm stool or ladder when cleaning, maintaining or repairing the product at an height.**

- Be careful and avoid personal injury.

# Product Introduction

Here is a brief introduction of the indoor and outdoor units.

## Indoor Units

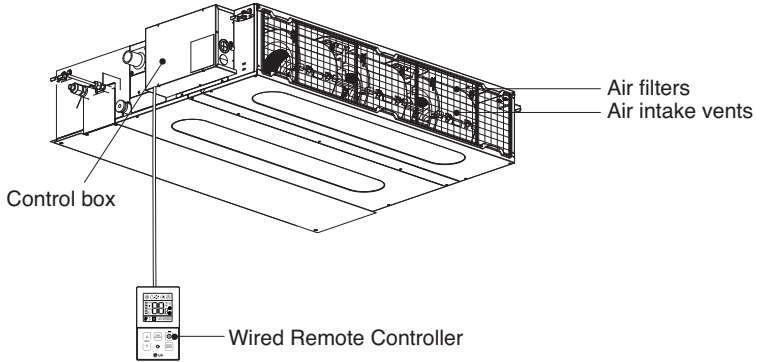

## Outdoor Unit

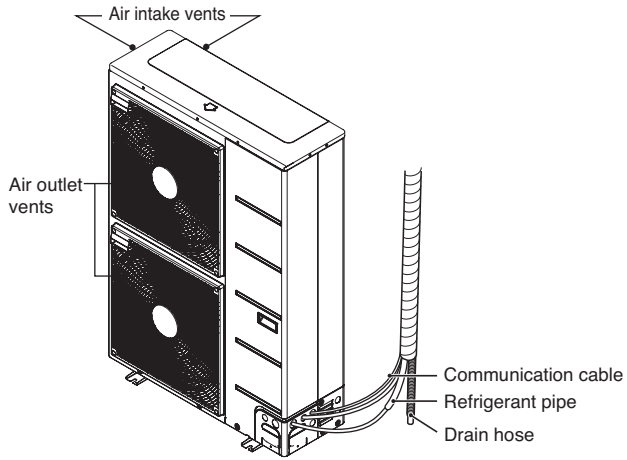

\* The figure can be changed according to model.

# Simple Wired Remote Controller

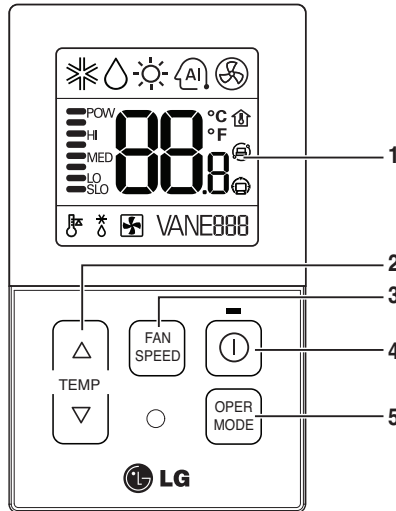

Each function will be shown on the display panel for three second or so when the power is applied at first.

## 1. Operation Display Panel

Displays the operation conditions.

## 2. Temperature Control Button

Used to set the temperature when the desired temperature is obtained.

## 3. Fan Speed Button

Used to set desired fan speed.

## 4. On/Off Function

Operation starts when this button is pressed, and stops when the button is pressed again.

## 5. Mode Selection Check Button

Used to select the operation mode.

- Cooling operation
- Heating operation
- Auto-operation
- Dry (Dehumidification) operation
- Fan operation

MODEL : PQRCVCL0QW

# Operating Introductions

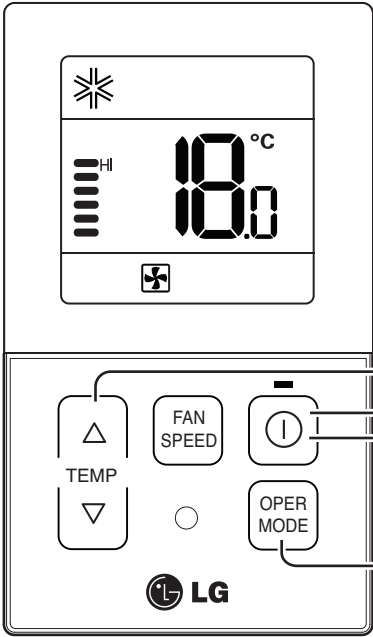

## Standard Operation - Cooling Mode

It cools the room by comfortable and clean wind.



**1** Cooling operation will begin if you press the  button.

**2** Press the temperature button and set the desired room temperature lower than the current room temperature.

-  A click of the button will increase the desired temperature by 1°C or 2°F.
-  A click of the button will decrease the desired temperature by 1°C or 2°F.

- Setting temp range : 18°C~30°C (64°F~86°F)
- If the desired temperature is set higher than the current room temperature, the cooling function will not begin and just the blowing operation will continue.

**3** If you press the mode button during the operation, the operation mode will be changed in the order of cooling, dry(dehumidification), heating, auto-operation and fan operation. If the product is a cooling-only model, the operation mode will be changed in the order of cooling, dry(dehumidification), auto-operation and fan operation.



**4** If you press the  button, the cooling operation will stop.

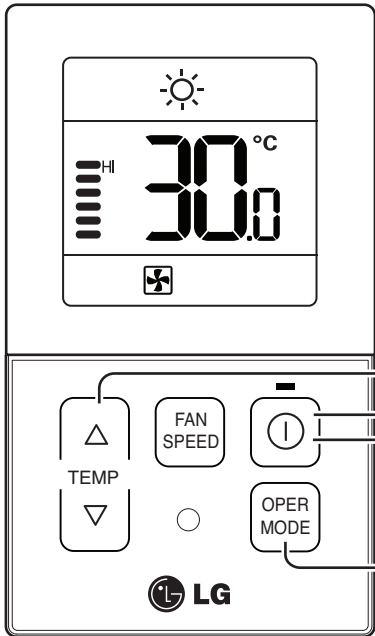

## Standard Operation - Heating Mode

It supplies warm wind to the indoor



**1** If you want to set the heating operation, press the  button. And press the  button.

**2** Set the desired room temperature higher than the current room temperature.



— A click of the button will increase the desired temperature by 1°C or 2°F.

— A click of the button will decrease the desired temperature by 1°C or 2°F.

- Setting temp range : 16°C~30°C (60°F~86°F)

- If the desired temperature is set lower than the current room temperature, the heating function will not begin.

**3** If you press the mode button during the operation, the operation mode will be changed in the order of cooling, dry(dehumidification),heating,auto-operation and fan operation.

**4** If you press the  button, the cooling operation will stop.

### What is the three-minute delay function?

It will take time for the product to blow warm air. The delay is to protect the compressor. The room will be heated with warm air after three minutes when the compressor begins operation.

## Standard Operation - Auto Operation

In this operation mode, the system is automatically operated by the electronic controls.

- You can set the desired temperature between 18°C(64°F) and 30°C(86°F) for Auto Operation mode.



### NOTE

This function properly operates when you use the remote controller matching each model.

# Standard Operation - Dehumidification Mode

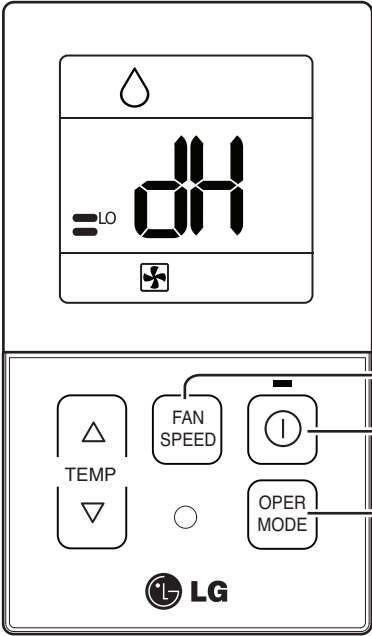
It removes humidity while air-cooling weakly.





- 1 After operating the product by pressing the  button, set up the dry (Dehumidification) by pressing the  button.
- 2 When the dry operation is selected, “dh” will be shown on the display window as shown on the left side.
  - The temperature setting can not be adjusted during operation this mode.
- 3 Press the  button to select airflow rate [Lo→Med→Hi].
  - The initial wind powerfulness of humidity removal drive is ‘weak’.

- In rainy season or high humidity climate, it is possible to operate simultaneously dehumidifier and cooling mode to remove humidity effectively.
- The menu item of wind powerfulness might not be partially selected according to the product.

## Standard Operation - Fan Mode

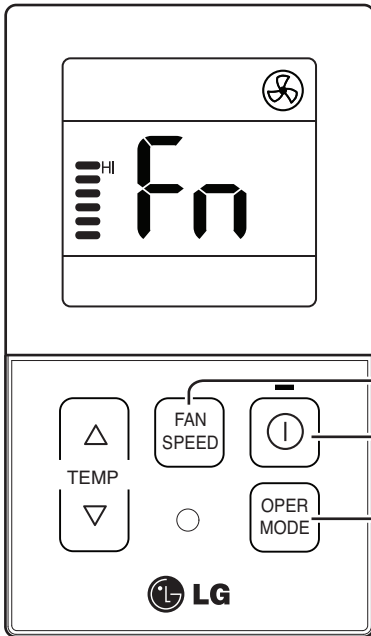
It blows the air as it is in the indoor, not the cold wind.



**1** After operating the product by pressing the  button, set up the fan operation by pressing the  button.

**2** When the dry operation is selected, "Fn" will be shown on the display window as shown on the left side.  
- The temperature setting can not be adjusted during operation this mode.



**3** Press the  button to select airflow rate [Lo→Med→Hi].  
When running ventilation, compressor of AHU doesn't work.

- Ventilation drive does not release cool wind but general fan
- Because it releases the wind that has no temperature difference from the room, it functions to circulate the inside air.
- The menu item of wind powerfulness might not be partially selected according to the product.

# Function Setting - Fan Speed Selection

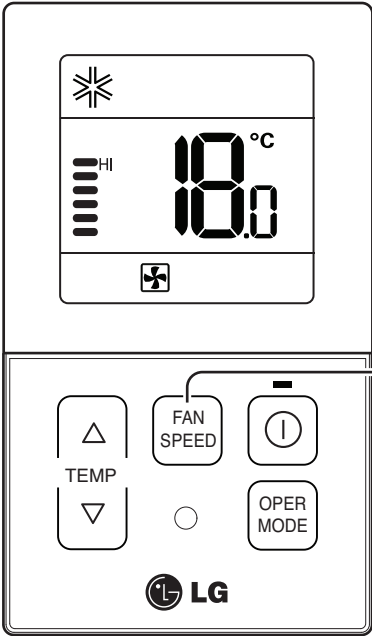
It blows the air as it is in the indoor, not the cold wind.



- 1 Select the proper fan speed which you want by pressing the  button on the remote controller.
  - If you press the  button, the fan speed will change in the order of [Lo→Med→Hi].
  - The initial fan speed is "Hi".
  - If the product is not compatible with the fan speed Control, it will not function as per your selection.

### Fan Speed Selection in Cooling Operation

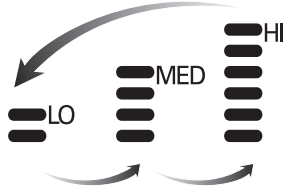

### Fan Speed Selection in Heating, Dry, Fan

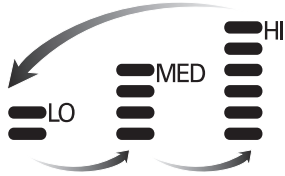

## Function Setting - Room Temperature Check

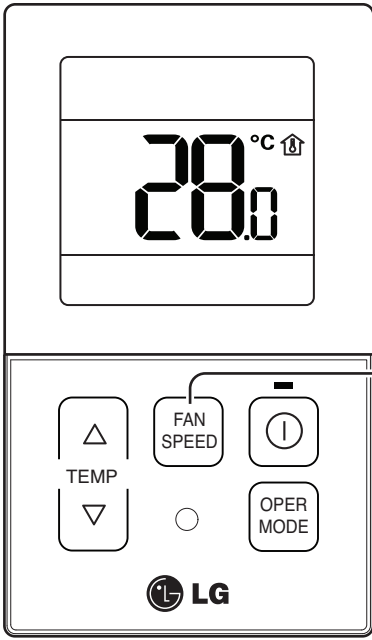

- 1 When pressing the  button of the remote controller Adjustment section for approx. 3 seconds, the room Temperature will be indicated for about 5 seconds Before resuming to the previous display panel.



In the case of the room temperature display, the room Temperature can be different in accordance with the Setting of the remote controller's room temperature Detection selection.

\* As the temperature distribution of the remote controller Installation space is not uniform, slight difference can be Generated between the actually felt temperature and the room temperature indication of the remote controller.

## Function setting - Child Lock

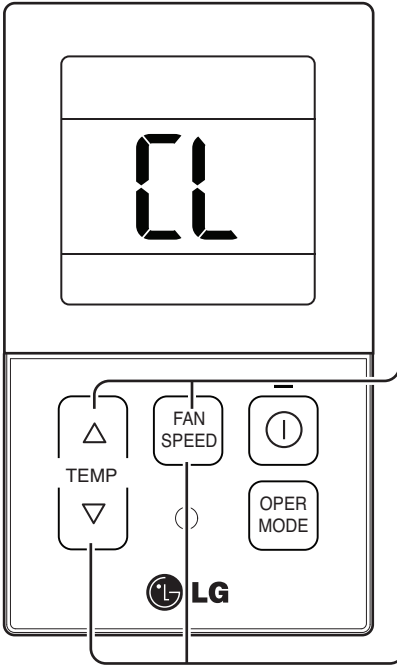

It is the function to use preventing children or others from careless using.





**1** During the operation, when pressing the  button and  button for approx. 3 seconds, the 'Child Lock' Function can be used.

- At the time of initial setting of the 'Child Lock', the 'CL' Will be indicated approx. 3 seconds at the temperature Display section before resuming to the previous mode.

After the setting of the 'CL', if another button is setup, the button can not be recognized as the 'CL' is indicated at the temperature display section for approx. 3 seconds.

**2** If the 'CL' function is wanted to be used under the operation standby state, press the  button and  Button for approx. 3 seconds under the standby mode state and the system will be the 'CL' state.

**3** As for the releasing method, when pressing the  Button and  button for approx. 3 seconds, the 'CL' function can be released.

## Different mode drive

Different mode drive is a phenomenon taking place when indoor units' drive mode is different in the case that a few indoor units are set up at one AHU.

(Different mode drive doesn't show up at cooling exclusive model.)

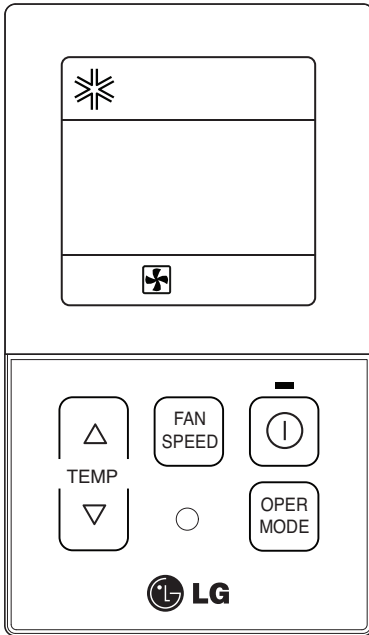

**1** If one indoor unit operate heating mode while several indoor units are operating cooling mode, outdoor segment and cooling segment are blinking like display on the left.  
=> It means operation of cooling mode in outdoor unit.

**2** If one indoor unit operate cooling or dehumidification mode while several indoor units are operating heating mode, outdoor segment and cooling segment are blinking.  
=> It means operation of heating mode in outdoor unit.

**3** If pressing  button, indoor unit automatically runs at the mode that different indoor units are running after about 5 seconds and operates.

- If the product is not compatible with the different mode operation, LCD will be displayed 'CH07'.
- If 'CH07' is displayed, please change the mode.
- Different mode operation is not error.

# Maintenance and Service



**CAUTION:** Before performing any maintenance, turn off the main power to the system.

## Grille, Case, and Remote Controller

- Turn the system off before cleaning. To clean, wipe with a soft, dry cloth. Do not use bleach or abrasives.

### **NOTE**

Power supply must be disconnected before cleaning the indoor unit.

## **Air Filters**

The air filters behind the front grille should be checked and cleaned once every 2 weeks or more often if necessary.

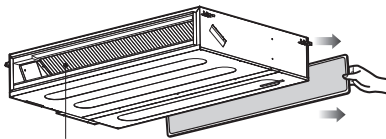

Air outlet vent

- Never use any of the followings:

- Water hotter than 40°C.  
Could cause deformation and or discoloration.
- Volatile substances.  
Could damage the surfaces of the air conditioner.

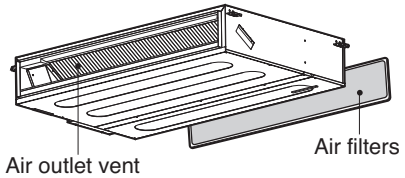

### 1. Remove the Air filters.

- Take hold of the tab and pull slightly forward to remove the filter.



**CAUTION:** When the air filter is to be removed, do not touch the metal parts of the indoor unit. It may cause an injury.

### 2. Clean dirt from the air filter using a vacuum cleaner or washing with water.

- If dirt is conspicuous, wash with a neutral detergent in lukewarm water.
- If hot water (40°C or more) is used, it may be deformed.

### 3. After washing with water, dry well in the shade.

- Do not expose the air filter to direct sunlight or heat from a fire when drying it.

### 4. Install the air filter.



## When the air conditioner is not going to be used for a long time.

When it is not going to be used for a long time.

- 1** Operate the air conditioner at the following settings for 2 to 3 hours.
  - Type of operation: Fan operation mode.
  - This will dry out the internal mechanisms.

- 2** Turn off the breaker.



### CAUTION

Turn off the breaker when the air conditioner is not going to be used for a long time.

Dirt may collect and may cause a fire.

### Helpful information

The air filters and your electric bill.

If the air filters become clogged with dust, the cooling capacity will drop, and 6% of the electricity used to operate the air conditioner will be wasted.

When the air conditioner is to be used again.

- 1** Clean the air filter and install it in the indoor unit.
- 2** Check that the air inlet and outlet of the indoor/outdoor unit are not blocked.
- 3** Check that the ground wire is connected correctly. It may be connect to the indoor unit side.

## Operation Tips

Do not overcool the room.

This is not good for the health and wastes electricity.

Make sure that the doors and windows are shut tight.

Avoid opening doors and windows as much as possible to keep the cool air in the room.

Keep blinds or curtains closed.

Do not let direct sunshine enter the room when the air conditioner is in operation.

Clean the air filter regularly.

Blockages in the air filter reduce the airflow and lower cooling and dehumidifying effects. Clean at least once every two weeks.

Keep the room temperature uniform.

Adjust the vertical and horizontal airflow direction to ensure a uniform temperature in the room.

Ventilate the room occasionally.

Since windows are kept closed, it is a good idea to open them and ventilate the room now and then.

**Before you call for service...**



**Troubleshooting Tips! Save time and money!**

Check the following points before requesting repairs or service.... If the malfunction persists, please contact your dealer.

<p><b>The air conditioner does not operate.</b></p> <ul style="list-style-type: none"> <li>• Have you made a mistake in timer operation?</li> <li>• Has the fuse blown or has the circuit breaker been tripped?</li> </ul>	<p><b>The room has a peculiar odor.</b></p> <ul style="list-style-type: none"> <li>• Check that this is not a damp smell exuded by the walls, carpet, furniture or cloth items in the room.</li> </ul>	<p><b>It seems that condensation is leaking from the air conditioner.</b></p> <ul style="list-style-type: none"> <li>• Condensation occurs when the airflow from the air conditioner cools the warm room air.</li> </ul>	<p><b>Air conditioner does not operate for about 3 minutes when restart.</b></p> <ul style="list-style-type: none"> <li>• This is the protector of the mechanism.</li> <li>• Wait about three minutes and operation will begin.</li> </ul>
<p><b>Does not cool or heat effectively.</b></p> <ul style="list-style-type: none"> <li>• Is the air filter dirty? See air filter cleaning instructions.</li> <li>• The room may have been very hot when the room air conditioner was first turned on. Allow time for it to cool down.</li> <li>• Has the temperature been set incorrectly?</li> <li>• Are the indoor unit's air inlet or outlet vents obstructed?</li> </ul>	<p><b>The air conditioner operation is noisy.</b></p> <ul style="list-style-type: none"> <li>• For a noise that sounds like water flowing.                     <ul style="list-style-type: none"> <li>-This is the sound of freon flowing inside the air conditioner unit.</li> </ul> </li> <li>• For a noise that sounds like the compressed air releasing into atmosphere.                     <ul style="list-style-type: none"> <li>-This is the sound of the dehumidifying water being processed inside the air conditioning unit.</li> </ul> </li> </ul>	<p><b>Crack sound is heard.</b></p> <ul style="list-style-type: none"> <li>• This sound is generated by the expansion/ constriction of the front panel, etc. due to changes of temperature.</li> </ul> <p><b>Filter sign lamp is ON.</b></p> <ul style="list-style-type: none"> <li>• Cleaning the filter, press the Timer button and ◀ button of wired remote controller at the same time for 3 sec.</li> </ul>	<p><b>Remote control display is faint, or no display at all.</b></p> <ul style="list-style-type: none"> <li>• Are the batteries depleted?</li> <li>• Are the batteries inserted in the opposite (+) and (-) directions?</li> </ul>

**NOTE**  
**WATER RESISTANT:** The outdoor side of this appliance is WATER RESISTANT. The indoor side is not water resistant and should not be exposed to excess water.

# MANUEL D'UTILISATION CLIMATISEUR

Veillez lire attentivement ce manuel avant d'utiliser votre appareil, et le conserver pour toute consultation ultérieure.

**TYPE : Conduite masquée dans le plafond**

# TABLE DES MATIÈRES

Mesures de sécurité.....	3
Introduction au produit.....	6
Unité intérieure.....	6
Unité extérieure.....	6
Simple Boîtier de Contrôle Filaire.....	7
Instructions d'opération.....	8
Fonctionnement standard - Mode refroidissement.....	8
Fonctionnement standard - Mode chauffage.....	9
Fonctionnement standard - Fonctionnement automatique.....	9
Fonctionnement standard - Mode Déshumidification.....	10
Fonctionnement standard - Mode Ventilateur.....	11
Réglage des fonctions - Sélection de la vitesse de ventilation.....	12
Réglage des fonctions - Contrôle de la température ambiante.....	13
Réglage de fonction - Sécurité enfant.....	14
Fonctionnement selon différents modes.....	15
Entretien et Maintenance.....	16
Lorsque le climatiseur NE VA ÊTRE UTILISÉ pendant une longue période.....	17
Conseils d'utilisation.....	17
Avant d'appeler le service technique.....	18
Guide de Dépannage! Épargnez du temps et de l'argent!.....	18



## À CONSERVER

Écrivez ici les numéros de série et le modèle

**Modèle #** \_\_\_\_\_

**Série #** \_\_\_\_\_

Vous trouverez ces numéros sur une étiquette se trouvant sur le côté de l'appareil.

**Nom du vendeur** \_\_\_\_\_

**Date de l'achat** \_\_\_\_\_

■ Y agrafe la facture pour le cas où vous devriez prouver la date de l'achat et déterminer s'il est sous garantie.



## LIRE CE MANUEL

Vous y trouverez des informations utiles sur la manière d'utiliser et d'entretenir votre climatiseur. Quelques précautions à titre préventif peuvent signifier économiser du temps et de l'argent tout au long de la vie utile de votre appareil.

Vous y trouverez aussi les réponses aux problèmes courants. Si en cas de problèmes vous vous reportez d'abord au chapitre

Conseils de dépannages peut-être n'aurez vous pas besoin de faire appel au service technique.



## PRÉCAUTION

- Contacter le service technique agréé pour réparer ou réaliser la maintenance de l'appareil.
- Contacter l'installateur pour installer l'appareil.
- Le climatiseur n'est pas fait pour être utilisé par des enfants ou des personnes handicapées sans surveillance.
- Il faut surveiller que les jeunes enfants ne jouent pas avec l'appareil.
- En cas de remplacement du câble d'alimentation, celui-ci doit être réalisé par un personnel agréé et avec des pièces originales.
- Les travaux d'installation doivent se faire en respectant le Code National d'Électricité local en vigueur et uniquement par un personnel agréé autorisé.

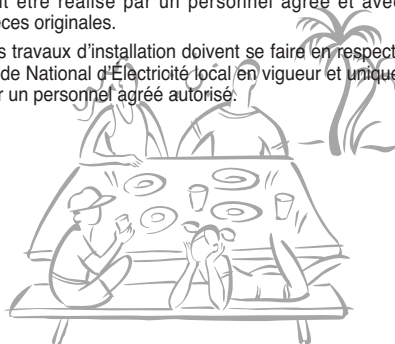

# Mesures de sécurité

Afin d'éviter que l'utilisateur ou d'autres personnes se blessent, vous devez respecter les instructions suivantes.

■ L'opération incorrecte de l'appareil résultant du non respect de ces instructions pourrait provoquer des blessures ou des pannes. La gravité des conséquences est classée suivant les symboles ci-dessous.



## DANGER

Ce symbole indique qu'il y a des risques de blessures graves voire de mort.



## ATTENTION

Ce symbole indique la possibilité de blessure ou de pannes.



## DANGER

**L'appareil doit toujours être relié à la terre**

- Risque de décharge électrique.

**Pour la réalisation d'un travail électrique contacter le vendeur ou revendeur, un électricien agréé ou un service technique autorisés. Ne pas démonter ni réparer l'appareil vous-même.**

- Risque de décharge électrique ou d'incendie.

**Utiliser le rupteur et le fusible correctement calibrés.**

- Risque de décharge électrique ou d'incendie.

**Ne pas installer le produit sur un circuit déficient. Vous assurer que la zone d'installation ne se soit pas détériorée avec le temps.**

- Risque de court-circuit.

**Vous assurer d'utiliser le réfrigérant adéquat. Voir la notice sur le produit.**

- Un réfrigérant inadéquat peut empêcher le fonctionnement normal de l'appareil.

**Le câble d'alimentation doit être loin des radiateurs ou de tout autre appareil produisant de la chaleur.**

- Risque d'incendie ou de décharge électrique.

**Ne pas utiliser un circuit déficient ou un rupteur de circuit d'une trop faible tension.**

- Risque de décharge électrique ou d'incendie.

**Toujours relier l'appareil à la terre suivant le diagramme de câblage. Ne pas connecter le câble à la terre près de sorties de gaz, d'eau ou de téléphone.**

- Risque de décharge électrique ou d'incendie.

**Ne pas modifier ni allonger le câble d'alimentation. Si le câble d'alimentation présentent des éraflures, est écaillé ou détérioré, procéder à son remplacement.**

- Risque de décharge électrique ou d'incendie.

**Ne jamais installer l'unité de sortie sur une surface instable ou de laquelle il pourrait tomber.**

- La chute de l'unité de sortie pourrait causer des lésions graves et même la mort.

**Ne pas utiliser un câble d'alimentation, une fiche ou une prise endommagés.**

- Risque de décharge électrique ou d'incendie.

**Vous assurer que les parties électriques ne reçoivent pas d'eau. Installer l'appareil loin de points d'arrivée d'eau.**

- Risque d'incendie, de panne de l'appareil ou de décharge électrique.

**Ne pas utiliser de circuit multiple. N'utiliser cet appareil qu'avec un circuit et un rupteur propres à lui.**

- Risque de décharge électrique ou d'incendie.

**Installer fermement le panneau et la couverture de la boîte de contrôle.**

- Risques de décharge électrique ou d'incendie dus à la poussière, à l'eau etc.

**Contacter toujours le vendeur ou le service technique agréé pour installer, retirer ou réinstaller l'appareil.**

- Risque d'incendie, de décharge électrique, d'explosion ou de blessures.

**Quand l'appareil a été mouillé (par inondation ou submersion), contacter le service technique autorisé pour le réparer avant de l'utiliser de nouveau.**

- Risque d'incendie ou de décharge électrique.

**Ne pas toucher, opérer ou réparer l'appareil avec les mains humides. Tenir la fiche avec la main quand vous la débranchez.**

- Risque de décharge électrique ou d'incendie.

**Ne pas ranger ni utiliser des produits inflammables ou du gaz près de l'appareil.**

- Risque d'incendie.

**Les connexions entrée/sortie doivent être fermes et le câble doit être acheminé correctement de manière à éviter des pressions sur celui-ci à partir des bornes de connexion.**

- Des connexions mal faites ou lâches peuvent provoquer une surchauffe voire un incendie.

**Le condensateur de l'unité de sortie fournit un haut voltage aux composants électriques. Vous assurer de le décharger complètement avant de procéder à une réparation.**

- Un condensateur chargé peut provoquer une décharge électrique.

**Ne pas utiliser l'appareil dans un endroit fermé hermétiquement pendant une longue période. Aérer régulièrement.**

- Il pourrait se produire un manque d'oxygène qui affecterait votre santé.

**Aérer périodiquement la pièce dans laquelle se trouve l'appareil surtout si vous l'utilisez en même temps qu'un poêle ou un autre élément de chauffage.**

- Un manque d'oxygène pourrait affecter votre santé.

**Vous assurer que personne- les enfants en particulier- ne puisse monter sur l'appareil ou y entrer.**

- Risque de blessures et de détérioration de l'appareil.

**Ne pas brancher ou débrancher l'appareil pour les opérations ON/OFF (mise en route, arrêt) de l'appareil.**

- Risque d'incendie ou de décharge électrique.

**Vous débarrasser avec soin des emballages. Également des vis, écrous, piles et les éléments inutilisables etc. après l'installation ou l'intervention du service technique ; jeter les sacs en plastique.**

- Les enfants pourraient jouer avec ces éléments et se blesser.

**Lors de l'installation de l'appareil, utiliser les éléments d'installation qui sont fournis avec celui-ci.**

- Autrement l'appareil pourrait tomber et provoquer de sérieuses blessures.

**Ne pas ouvrir la grille avant de l'appareil pendant son fonctionnement. (Ne pas toucher le filtre électrostatique, si l'appareil en dispose).**

- Risque de blessures, de décharge électrique ou de dysfonctionnement du produit.

**Éteindre ou débrancher l'appareil pour le nettoyer ou le réparer.**

- Risque de décharge électrique.

**Vous assurer que le câble d'alimentation ne risque pas d'être débranché ou endommagé durant le fonctionnement.**

- Risque d'incendie ou de décharge électrique.

**Vous assurer que la fiche du câble d'alimentation n'est ni sale, ni détériorée, ni abîmée avant de procéder au branchement.**

- Une fiche sale, détériorée ou abîmée peut provoquer une décharge électrique ou un incendie.

**Assurez-vous de n'utiliser que les pièces qui figurent dans la liste des éléments svc. Ne jamais essayer d'en utiliser d'autres.**

- L'utilisation de composants inadéquats peut provoquer une décharge électrique, une surchauffe excessive ou un incendie.

**Si des sons et/ou des odeurs étranges et de la fumée proviennent de l'appareil, disjoncter immédiatement le rupteur ou débrancher le câble d'alimentation.**

- Risque de décharge électrique ou d'incendie.

**Quand vous n'utilisez pas l'appareil pendant longtemps le débrancher ou éteindre le rupteur.**

- Risque d'endommager le produit, de panne ou de mise en route intempestive.

**Ne RIEN poser sur le câble d'alimentation.**

- Risque d'incendie ou de décharge électrique.

**S'il y a une fuite de gaz inflammable, fermer l'arrivée de gaz et ouvrez une fenêtre pour aérer avant de mettre le produit en marche.**

- Ne pas utiliser le téléphone ni passer de on à off. Risque d'explosion ou d'incendie.

### ATTENTION

**Le transport de l'appareil doit être réalisé par deux personnes ou plus.**

- Afin d'éviter de vous blesser.

**Maintenir le même niveau durant l'installation.**

- Afin d'éviter des vibrations ou des bruits.

**Ne pas installer l'appareil là où il pourrait être exposé directement au vent marin (projection de sel).**

- Risque de corrosion du produit.

**Ne pas installer l'appareil là où le bruit ou l'air chaud provenant de l'appareil pourraient gêner les voisins.**

- Ces éléments pourraient causer des problèmes avec les voisins et provoquer des disputes.

**Installer soigneusement le tuyau de drainage afin d'assurer un bon drainage de l'eau condensée.**

- Une connexion défectueuse pourrait provoquer des fuites d'eau.

**Après l'installation ou la réparation de l'appareil, toujours vérifier s'il existe des pertes de gaz (réfrigérant).**

- De bas niveaux de réfrigérant peuvent provoquer des pannes.

**Ne pas utiliser le produit à des fins spécifiques comme la conservation d'aliments, d'œuvres d'art, etc. Il s'agit d'un climatiseur pas d'un système de réfrigération.**

- Risque de dommage pour l'appareil ou de perte de ses propriétés.

**Ne pas toucher les parties métalliques de l'appareil quand vous enlevez le filtre à air.**

- Risque de blessures.

**Ne mettre ni les mains ni aucun objet à la sortie ou à l'entrée de l'air pendant que l'appareil est en marche.**

- Il y a des parties pointues et amovibles qui peuvent causer des blessures.

**Ne pas secouer l'appareil lors du retrait ou de l'installation.**

- L'eau du condensateur pourrait se renverser.

**Pendant le démontage de l'appareil le traitement de l'huile réfrigérante et des éventuels éléments annexes doit être en accord avec les normes locales nationales standard.**

**Si le liquide des batteries entre en contact avec la peau ou les vêtements, rincer à l'eau claire. Ne pas utiliser la télécommande si les piles ont fui.**

- Les produits chimiques contenus dans les piles peuvent causer des brûlures ou d'autres problèmes affectant la santé.

**Ne pas exposer la peau, les enfants ou les plantes à l'air chaud ou froid.**

- Cela pourrait affecter leur santé.

**Ne pas bloquer le flux d'air d'entrée ou de sortie.**

- Cela pourrait provoquer des pannes.

**Ne pas monter sur l'appareil et ne rien poser dessus. (unités de sorties)**

- Risque de blessure ou de panne. .

**Soyez prudent lors du déballage et de l'installation de l'appareil.**

- Les parties pointues peuvent être blessantes.

**Ne pas mélanger l'air ou du gaz autre que le réfrigérant spécifié par le système.**

- Si de l'air rentre dans le système réfrigérant, il pourrait en résulter une pression excessive qui pourrait endommager l'appareil ou provoquer des blessures.

**Remplacer les piles de la télécommande par des piles du même type. Ne mélanger ni des piles neuves avec des anciennes, ni des piles de type différent entre elles.**

- Risque d'incendie ou de panne.

**Si vous ingurgitez le liquide de la pile, lavez-vous les dents et consultez votre dentiste. Ne pas utiliser la télécommande si les piles ont fui.**

- Les composants chimiques des piles peuvent provoquer des brûlures ou d'autres dommages.

**Ne pas boire l'eau drainée par l'appareil.**

- Celle-ci n'est pas potable et affecterait la santé.

**Utiliser un chiffon doux pour le nettoyage. N'utiliser ni détergents durs, ni solvants ni projections d'eau etc.**

- Risque d'incendie, de décharge électrique ou de détérioration des parties en plastique de l'appareil.

**Vous assurer d'insérer fermement le filtre après l'avoir nettoyé. Nettoyer le filtre toutes les deux semaines ou plus souvent si nécessaire.**

- Un filtre sale est moins efficace.

**S'il y a des fuites de gaz réfrigérant pendant la réparation, éviter le contact avec cette fuite.**

- Le gaz réfrigérant peut provoquer des gelures (brûlures par le froid).

**Si une fuite de gaz se produit durant l'installation, aérer immédiatement la pièce.**

- Autrement votre santé pourrait être affectée.

**Ne pas recharger ni démonter les piles. Ne pas les jeter dans le feu.**

- Elles pourraient brûler voir exploser.

**Ne pas laisser le climatiseur fonctionner pendant une longue période quand il y a beaucoup d'humidité ou quand une porte et/ou une fenêtre sont ouvertes.**

- L'humidité pourrait se condenser en endommager l'appareil.

**Utiliser un escabeau ou un élément stable quand vous nettoyez, entretenez ou réparez le produit.**

- Soyez prudent et évitez de vous blesser.

# Introduction au produit

Voici une courte introduction des unités intérieure et extérieure.

## Unité intérieure

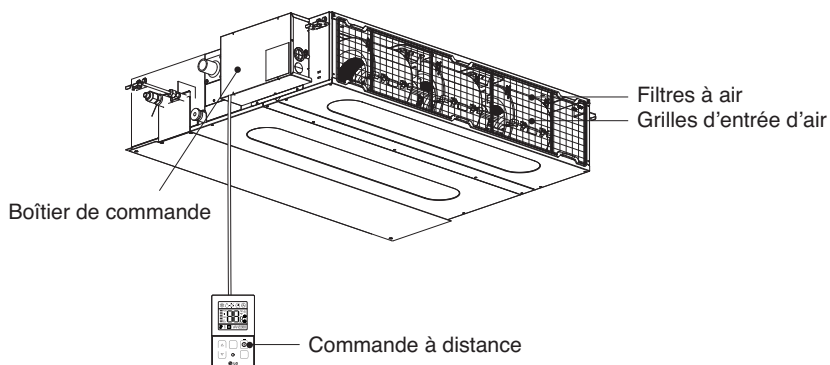

## Unité extérieure

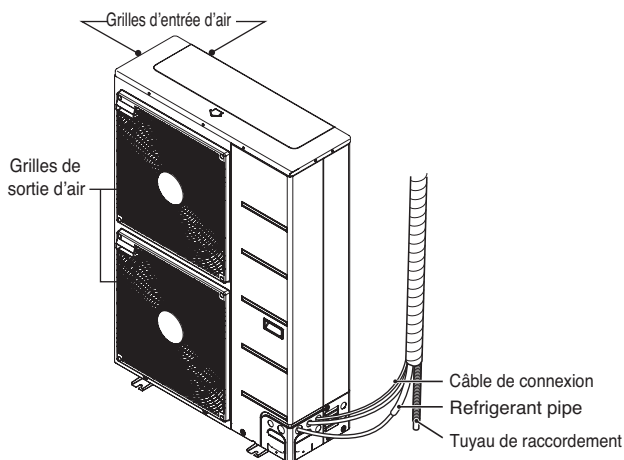

\* La imagen pueden variar según el modelo.



## Simple Bo tier de Contr le filaire

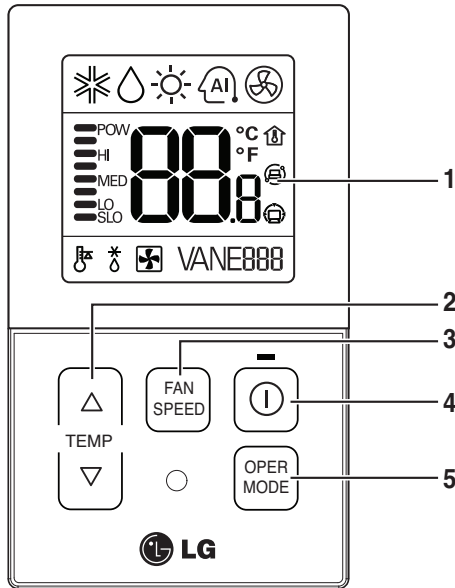

Chaque fonction s'affichera à l'écran d'information pendant environ 3 secondes lors de la mise sous tension de l'appareil.

### 1. Affichage de fonctionnement

Affiche les conditions de fonctionnement.

### 2. Touche de réglage de la température

Utilisée pour régler la température quand la température souhaitée est atteinte.

### 3. Touche vitesse du VENTILATEUR

Utilisée pour régler la vitesse souhaitée du ventilateur.

### 4. Touche On/Off

L'appareil se met en marche quand vous appuyez sur cette touche et s'arrête quand vous appuyez de nouveau.

### 5. Touche de sélection du mode de fonctionnement

Utilisée pour sélectionner le mode de fonctionnement.

- Fonction Refroidissement
- Fonction Chauffage
- Fonctionnement automatique
- Fonction Séchage (Déshumidification)
- Fonction Ventilateur

Modèle : PQRCVCL0QW

# Instructions d'opération

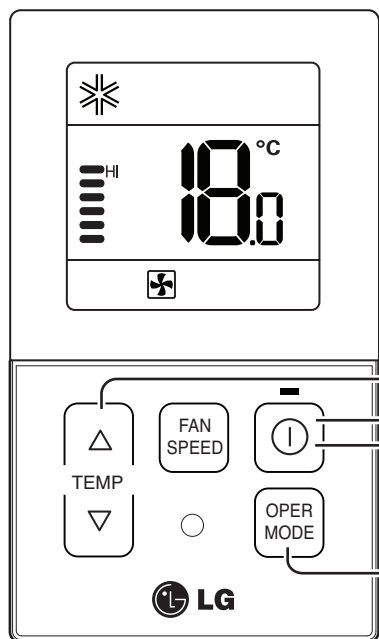

## Fonctionnement standard - Mode refroidissement

Cette fonction permet de rafraîchir la pièce grâce à une agréable ventilation d'air propre.



**1** Le fonctionnement en mode refroidissement débute dès que vous appuyez sur la touche .

**2** Appuyez sur la touche température et réglez la température ambiante désirée qui doit être inférieure à la température actuelle de la pièce.

-  Appuyez une fois sur la touche pour augmenter la température désirée de 1°C ou 2°F.
-  Appuyez une fois sur la touche pour diminuer la température désirée de 1°C ou 2°F.

- Plage de réglage des températures : 18 °C à 30 °C (64 °F à 86 °F)
- Si la température désirée réglée est supérieure à la température actuelle de la pièce, la fonction de refroidissement ne s'enclenche pas et seulement le fonctionnement en mode soufflerie continue.



**3** Si vous appuyez sur la touche Mode durant le fonctionnement, le mode de fonctionnement change dans l'ordre suivant : refroidissement, sec (déshumidification), chauffage, fonctionnement en mode auto et fonctionnement en mode ventilation. Si le produit est un modèle uniquement dédié au refroidissement, le mode de fonctionnement change alors dans l'ordre suivant : refroidissement, sec (déshumidification), fonctionnement auto et fonctionnement en mode ventilation

**4** Appuyez sur la touche  pour arrêter le fonctionnement en mode refroidissement.

## Fonctionnement standard - Mode chauffage

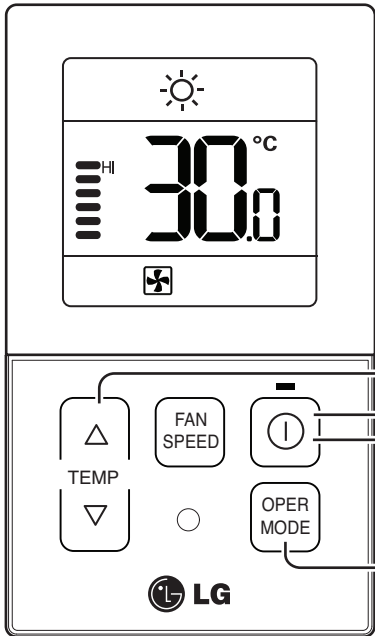
Cela fournit un courant d'air chaud à l'intérieur.



**1** Pour activer le fonctionnement en mode Chauffage, appuyez sur la touche , puis appuyez sur la touche .

**2** Réglez la température désirée pour la pièce à une valeur supérieure à la température actuelle de la pièce.



Appuyez une fois sur la touche pour augmenter la température désirée de 1°C ou 2°F.

Appuyez une fois sur la touche pour diminuer la température désirée de 1°C ou 2°F.

- Plage de réglage des températures : 16 °C à 30 °C (60 °F à 86 °F)

- Si le réglage de la température désirée est inférieur à la température actuelle de la pièce, la fonction de chauffage ne démarre pas.

**3** Si vous appuyez sur la touche Mode durant le fonctionnement, le mode de fonctionnement change dans l'ordre suivant : refroidissement, sec (déshumidification), chauffage, fonctionnement en mode auto et fonctionnement en mode ventilation.

**4** Appuyez sur la touche  pour arrêter le fonctionnement en mode refroidissement.

### Quelle est la fonction du délai de trois minutes ?

Un délai est nécessaire au produit pour commencer à souffler de l'air chaud. Ce délai sert à protéger le compresseur. La pièce sera chauffée avec l'air chaud après trois minutes lorsque le fonctionnement du compresseur démarre.

## Fonctionnement standard - Fonctionnement automatique

Lorsque le mode est sélectionné, le système fonctionne automatiquement grâce aux commandes électroniques.

- Vous pouvez régler la température souhaitée entre 18°C(64°F) et 30°C(86°F) pour le mode Fonctionnement automatique.



### REMARQUE

Cette fonction fonctionne correctement lorsque vous utilisez la télécommande adaptée au modèle.

## Fonctionnement standard - Mode Déshumidification

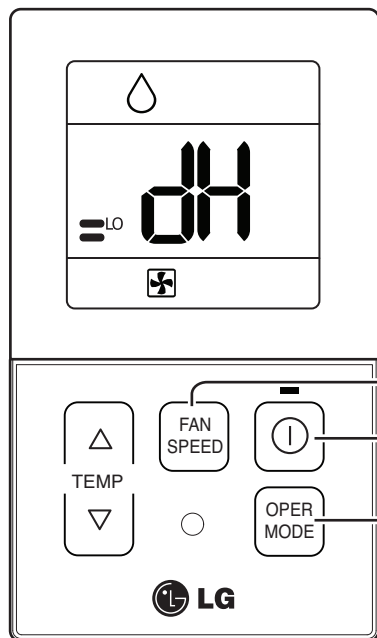
Cela dissipe l'humidité tout en diffusant une faible ventilation d'air frais.







- 1** Après avoir mis l'appareil en fonctionnement à l'aide de la touche , utilisez la touche  pour configurer le mode Dry (déshumidification).
- 2** Si vous sélectionnez le mode de fonctionnement Dry (Sec), "dh" est indiqué sur la fenêtre d'affichage comme illustré sur la figure de gauche.
  - Vous ne pouvez pas ajuster le réglage de température alors que ce mode est en fonctionnement.
- 3** Appuyez sur la touche  pour sélectionner le débit d'air. [Lo→Med→Hi] (très faible, faible, moyen, élevé, très élevé).
  - La puissance de ventilation initiale de la dissipation de l'humidité est "faible".

- Durant une saison pluvieuse ou sous un climat de forte humidité, vous pouvez faire fonctionner simultanément le déshumidificateur et le mode refroidissement afin de supprimer efficacement l'humidité.
- L'élément du menu de la puissance de ventilation peut ne pas être partiellement sélectionné selon les appareils.

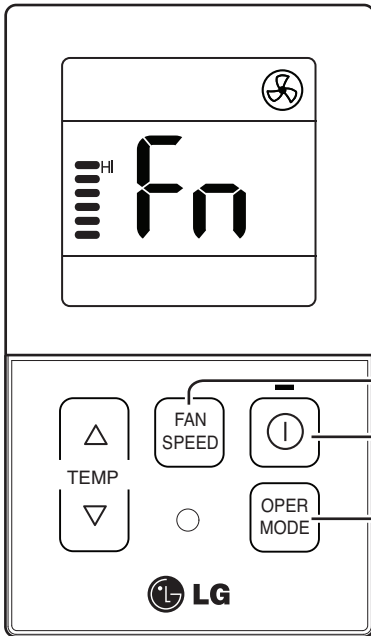
## Fonctionnement standard - Mode Ventilateur

Il souffle l'air tel que perçu à l'intérieur, et pas un vent froid.





- 1** Après avoir mis l'appareil en fonctionnement à l'aide de la touche , utilisez la touche  pour configurer le mode Ventilation.
- 2** Si vous sélectionnez le mode de fonctionnement Ventilation, "Fn" est indiqué sur la fenêtre d'affichage comme illustré sur la figure de gauche.  
- Vous ne pouvez pas ajuster le réglage de température alors que ce mode est en fonctionnement.
- 3** Appuyez sur la touche  pour sélectionner le débit d'air [Lo→Med→Hi] (très faible, faible, moyen, élevé, très élevé).  
Lorsque la ventilation est en fonctionnement, le compresseur de l'unité de traitement de l'air ne fonctionne pas.

- La ventilation ne déclenche pas la ventilation d'air frais, mais la ventilation générale du ventilateur.
- L'air rejeté étant de la même température que celui de la pièce, ce dispositif fonctionne pour faire circuler l'air intérieur.
- L'élément du menu de la puissance de ventilation peut ne pas être partiellement sélectionné selon les appareils.

## Réglage des fonctions - Sélection de la vitesse de ventilation

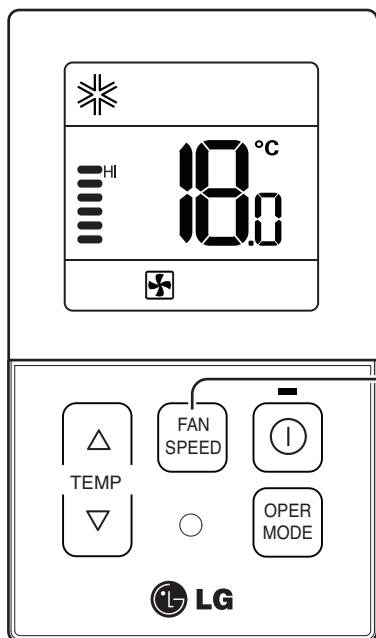
Il souffle l'air tel que perçu à l'intérieur, et pas un vent froid.



- 1 Appuyez sur la touche  du dispositif de régulation à distance pour sélectionner la vitesse de ventilation appropriée souhaitée.
  - Si vous appuyez sur la touche , la vitesse de ventilation change dans l'ordre suivant [Lo→Med→Hi] (très faible, faible, moyen, élevé, très élevé).
  - La vitesse est initialement réglée sur "HI" (haute).
  - Si le produit n'est pas compatible avec la commande de vitesse de ventilation, il ne fonctionnera pas selon votre sélection.

Sélection de la vitesse de ventilation en mode refroidissement



Sélection de la vitesse de ventilation en mode Chaud, Sec (Déshumidification), Ventilateur



## Réglage des fonctions - Contrôle de la température ambiante

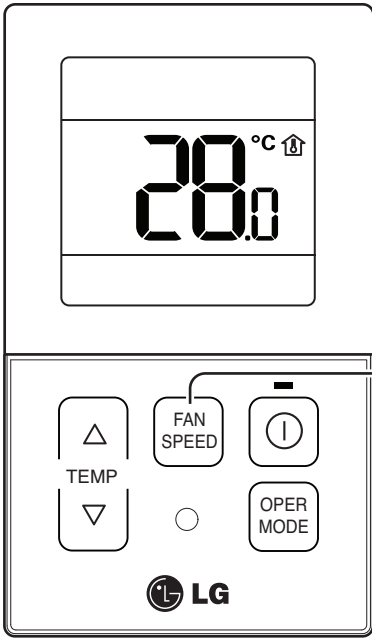

- 1 Lorsque vous appuyez sur la touche  de la section Réglage du dispositif de régulation à distance pendant approximativement 3 secondes, l'indication de température de la pièce est affichée durant 5 secondes environ, avant que l'affichage ne revienne sur l'écran précédent.



Dans le cas de l'affichage de la température de la pièce, la température de la pièce peut différer selon les réglages de sélection de détection de la température ambiante du dispositif de régulation à distance

\* Puisque la distribution de température de l'espace d'installation du dispositif de régulation à distance n'est pas uniforme, il peut exister de légères différences entre la température réellement ressentie et l'indication de température du dispositif de régulation à distance.

## Réglage de fonction - Sécurité enfant

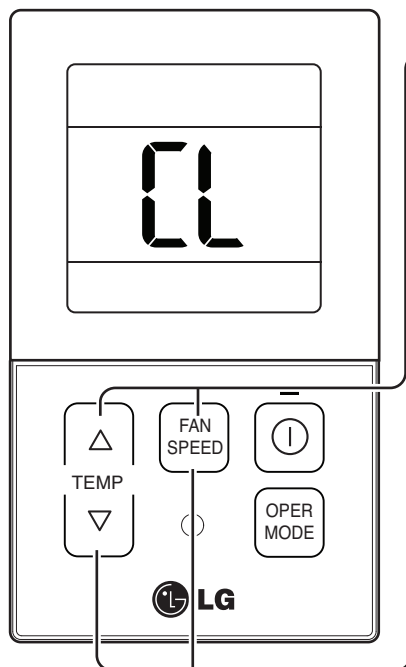

Il s'agit de la fonction qui permet d'empêcher les enfants ou des tiers d'utiliser le produit négligemment.



**1** Durant le fonctionnement, appuyez sur les touches  et  pendant approximativement 3 secondes pour utiliser la fonction 'Sécurité enfant'.

- Lors du réglage initial de la 'Sécurité enfant', "CL" (Child Lock) apparaît pendant approximativement 3 secondes dans la section Affichage de la température, avant qu'il ne revienne au mode précédent.

Après le réglage de la sécurité enfant (CL), si vous souhaitez faire une configuration à l'aide d'une autre touche, celle-ci peut ne pas être reconnue puisque l'indication "CL" est indiquée dans la section d'affichage de la température pendant environ 3 secondes.

**2** Alors que l'appareil est en mode veille, pour utiliser la fonction de sécurité enfant "CL", toujours en mode veille, appuyez sur les touches  et  pendant 3 secondes environ, le système passe alors à l'état de sécurité enfant "CL".

**3** À l'instar de la méthode de libération de mode, appuyez sur les touches  et  pendant 3 secondes environ pour désactiver la fonction 'Sécurité enfant' (CL, pour Child Lock).



## Fonctionnement selon différents modes

Le fonctionnement selon différents modes est un phénomène qui a lieu lorsque le mode de fonctionnement de l'unité intérieure est différent de celui des autres unités intérieures configurées sur une unité de traitement de l'air.

(Le fonctionnement selon différents modes n'existe pas sur les modèles exclusivement dédiés au refroidissement.)

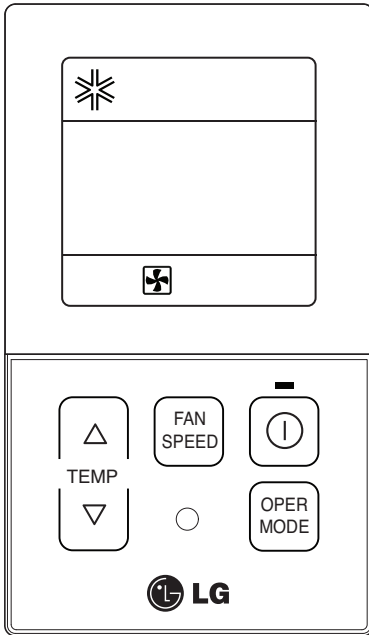

**1** Si une unité intérieure fonctionne en mode chauffage alors que plusieurs autres unités intérieures fonctionnent en mode refroidissement, le segment "Outdoor" et le segment "Cooling" clignotent comme illustré sur la gauche.  
=> Cela indique le fonctionnement en mode refroidissement de l'unité extérieure.

**2** Si une unité intérieure fonctionne en mode refroidissement ou déshumidification alors que plusieurs autres unités intérieures fonctionnent en mode chauffage, le segment "Outdoor" et le segment "Cooling" clignotent.  
=> Cela indique le fonctionnement en mode chauffage de l'unité extérieure.

**3** Si vous appuyez sur la touche , après 5 secondes environ, l'unité intérieure se met automatiquement en marche dans un mode identique à celui des différentes unités intérieures en fonctionnement et fonctionne.

- Si le produit n'est pas compatible avec le fonctionnement en modes différents, l'écran LCD affiche alors 'CH07'.
- Si l'affichage indique 'CH07', veuillez à changer le mode.
- Le fonctionnement selon différents modes n'est pas une erreur.

# Entretien et Maintenance



**ATTENTION:** Avant d'effectuer n'importe quel entretien, couper l'alimentation principale du système.

## Grille, Couvercle et Commande à distance

- Arrêtez le système avant de le nettoyer. Pour le nettoyer, utilisez un tissu doux et sec. N'utilisez pas de l'eau de javel ou des abrasifs.

**REMARQUE** Le courant électrique doit être coupé avant de nettoyer l'unité intérieure.

## FILTRES D'AIR

Les filtres d'air derrière la grille de façade doivent être vérifiés et nettoyés toutes les 2 semaines ou plus souvent si nécessaire.

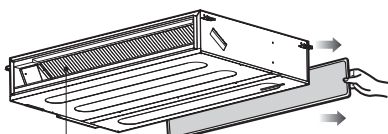

Bouche de sortie de l' Air

■ N'utilisez jamais aucun des produits suivants:

- Eau plus chaude que 40°C. Pourrait provoquer une déformation et ou une décoloration.
- Substances volatiles. Pourraient endommager les surfaces du climatiseur.



### 1. Enlevez les Filtres d'Air.

- Prenez l'onglet et pousser légèrement vers le fond pour enlever le filtre.



**ATTENTION :** Lorsque vous avez à enlever le filtre d'air, ne touchez pas les parties en métal de l'unité intérieure. Cela peut vous provoquer des blessures.

### 2. Nettoyez la saleté du filtre d'air à l'aide d'un aspirateur ou lavez-le avec de l'eau.

- Si la saleté est visible, lavez avec un détergent neutre dans de l'eau tiède.
- Si vous utilisez de l'eau chaude (40°C ou plus), cela peut entraîner une déformation.

### 3. Après le lavage, séchez bien à l'ombre.

- N'exposez pas le filtre d'air au soleil d'une façon directe, ou à la chaleur d'une flamme pour le sécher.

### 4. Remplacez le filtre d'air.

## Lorsque le climatiseur NE VA ÊTRE UTILISÉ pendant une longue période.

Lorsqu'il NE VA PAS ÊTRE UTILISÉ pendant une longue période.

- 1 Démarrer le climatiseur dans les conditions suivantes pendant 2 ou 3 heures.
  - Type de fonctionnement: Mode Ventilation.
  - Cela séchera les mécanismes internes.

- 2 Éteignez l'interrupteur.



### PRECAUTION

Éteignez l'interrupteur lorsque le climatiseur ne va pas être utilisé pour une longue période.

Cela peut produire saleté et provoquer une incendie.

### Information utile

Les filtres d'air et sa note d'électricité.  
Si les filtres d'air sont obstrués par la poussière, la capacité de réfrigération diminuera et il sera gaspillé 6% de l'électricité utilisée pour opérer le climatiseur.

Lorsque le climatiseur sera utilisé de nouveau.

- 1 Nettoyez le filtre d'air et remplacez-le dans l'unité intérieure.
- 2 Vérifiez que l'entrée et la sortie d'air de l'unité intérieure/extérieure n'est pas obstruée.
- 3 Vérifiez que la prise de terre est connectée correctement. Elle peut être connectée sur le côté de l'unité intérieure.

## Conseils d'utilisation

Ne réfrigérez pas l'air ambiant en excès.

Ce n'est pas bon pour la santé et gaspille de l'électricité.

Assurez-vous que les portes et les fenêtres sont bien fermées.

Évitez si possible d'ouvrir les portes et les fenêtres pour garder l'air ambiant frais.

Gardez les persiennes et les rideaux fermés.

Ne permettez pas l'entrée directe du soleil quand le climatiseur est en marche.

Nettoyez le filtre d'air régulièrement.

Les blocages dans le filtre d'air réduisent le courant d'air et diminuent les effets de réfrigération et anti-humidité. Nettoyez-le au moins une fois toutes les deux semaines.

Gardez stable la température ambiante.

Ajustez la direction du courant d'air verticalement et horizontalement pour assurer une température ambiante stable.

Ventilez l'habitation périodiquement.

Puisque les fenêtres restent fermées, il est bon de les ouvrir et de ventiler l'habitation périodiquement.

## Avant d'appeler le service technique...



Vérifiez les points suivants avant de demander une réparation ou une maintenance... Si le mauvais fonctionnement continue, veuillez contacter le représentant de vente.

<p><b>Le climatiseur ne marche pas.</b></p>	<p><b>L'habitation a une odeur particulière.</b></p>	<p><b>Il semble que le climatiseur a une fuite.</b></p>	<p><b>Le climatiseur ne marche pas pendant 3 minutes lorsqu'il est remis en marche.</b></p>
<ul style="list-style-type: none"> <li>• Avez-vous commis une erreur dans le réglage de la minuterie?</li> <li>• Le fusible a sauté ou l'interrupteur du circuit a été débranché?</li> </ul>	<ul style="list-style-type: none"> <li>• Vérifiez si ce n'est pas l'odeur d'humidité des murs, des moquettes, des meubles ou des éléments de tissu de l'habitation.</li> </ul>	<ul style="list-style-type: none"> <li>• La condensation a lieu lorsque le courant d'air du climatiseur réfrigère l'air chaud de l'habitation.</li> </ul>	<ul style="list-style-type: none"> <li>• C'est une sécurité du système.</li> <li>• Attendez trois minutes et le fonctionnement démarrera.</li> </ul>
<p><b>Il ne réfrigère pas ou ne chauffe pas efficacement.</b></p>	<p><b>Le fonctionnement du climatiseur est bruyant.</b></p>	<p><b>Vous entendez un craquement.</b></p>	<p><b>La visualisation dans la commande à distance est faible ou il n'y a pas de tout de visualisation.</b></p>
<ul style="list-style-type: none"> <li>• Le filtre d'air est sale? Regardez les instructions pour le nettoyage du filtre d'air.</li> <li>• L'habitation a dû être très chaude lorsque le climatiseur a été mis en marche. Laissez passer quelques minutes pour qu'elle devienne plus fraîche.</li> <li>• Avez-vous régler la température correctement?</li> <li>• Les ventilations de l'entrée ou sortie d'air de la unité intérieure sont obstruées?</li> </ul>	<ul style="list-style-type: none"> <li>• Si vous entendez un bruit d'eau qui coule. -C'est le son du fluide qui coule à l'intérieur du climatiseur.</li> <li>• Si vous entendez le bruit d'un air comprimé. -C'est le son de l'humidité lorsqu'elle est transformée en eau à l'intérieur de l'unité de climatisation.</li> </ul>	<ul style="list-style-type: none"> <li>• Ce son est généré par l'expansion/contraction du panneau avant, etc., à cause des changements de température.</li> </ul> <p><b>La lumière du signal de filtre est ALLUMÉE.</b></p> <ul style="list-style-type: none"> <li>• Après le nettoyage du filtre, pressez le bouton de la minuterie et le bouton de la commande à distance à câble en même temps pendant 3 secondes.</li> </ul>	<ul style="list-style-type: none"> <li>• Les batteries sont usées?</li> <li>• Les batteries sont bien placées (+) (-)?</li> </ul>

### REMARQUE

**RÉSISTANCE À L'EAU:** La partie extérieure de cet appareil est RÉSISTANTE À L'EAU. La partie intérieure n'est pas résistante à l'eau et elle ne doit pas être exposée à l'eau en excès.



ESPAÑOL

# MANUAL DEL PROPIETARIO AIRE ACONDICIONADO

Por favor lea este manual detenidamente antes de utilizar su equipo y guárdelo para consultas futuras.

TIPO : Conducto empotrado en el techo

<http://www.lghvac.com>  
[www.lg.com](http://www.lg.com)

# CONTENIDO

Precauciones de seguridad.....	3
<b>Introducción al producto .....</b>	<b>6</b>
Unidades interiores .....	6
Unidad exterior .....	6
Simple atada con alambre remoto	
Controlador .....	7
Funcionamiento estándar – Modo de refrigeración .....	8
<b>Instrucciones de funcionamiento .....</b>	<b>8</b>
Funcionamiento estándar – Modo de calor .....	9
Funcionamiento estándar – Funcionamiento automático .....	9
Funcionamiento estándar – Modo de deshumidificación.....	10
Funcionamiento estándar – Modo de ventilador.....	11
Ajuste de funciones – Selección de la velocidad del ventilador.....	12
Ajuste de función – Comprobación de temperatura interior.....	13
Ajuste de función – Bloqueo para niños.....	14
Unidad de modo diferente.....	15
<b>Mantenimiento y servicio .....</b>	<b>16</b>
Cuando no vaya a utilizar el aire acondicionado durante un tiempo prolongado.....	17
Consejos para la utilización .....	17
Antes de llamar al servicio de reparaciones.....	18
Consejos para la localización de fallos! ¡Ahorre tiempo y dinero!.....	18



## PARA SUS REGISTROS

Escriba aquí el número de modelo y serie:

**Nº modelo #** \_\_\_\_\_

**Nº serie #** \_\_\_\_\_

Puede encontrarlos en la etiqueta de la parte lateral de cada unidad.

**Nombre del distribuidor** \_\_\_\_\_

**Fecha de compra** \_\_\_\_\_

■ Grape su recibo a esta página por si lo necesita para mostrar la fecha de compra o para servicios de garantía.



## LEA ESTE MANUAL

En el interior encontrará muchos consejos útiles sobre cómo utilizar y mantener debidamente su aire acondicionado. Con sólo unos pequeños cuidados preventivos por su parte le podrán ahorrar mucho tiempo y dinero a lo largo de la vida útil de su aire acondicionado. Encontrará muchas respuestas a problemas comunes en la tabla de consejos para la solución de problemas. Si lee nuestra tabla de

**Consejos para la localización de averías** primero, es posible que no necesite llamar al servicio técnico en absoluto.



## PRECAUCIONES

- Contacte con el técnico de servicio autorizado para reparar o mantener esta unidad.
- Póngase en contacto con el instalador para proceder a la instalación de esta unidad.
- Este aire acondicionado no está diseñado para ser utilizado sin supervisión por niños de corta edad ni por personas disminuidas.
- Debería vigilarse a los niños de corta edad para asegurarse de que no juegan con el aire acondicionado.
- Cuando tenga que sustituir el cable de alimentación, las tareas de sustitución deben ser realizadas por personal autorizado utilizando únicamente piezas de recambio originales.
- Las tareas de instalación deben realizarse de acuerdo con el Código Eléctrico Nacional y sólo puede llevarlas a cabo personal cualificado y autorizado.

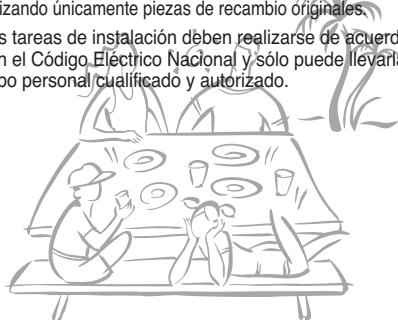

# Precauciones de seguridad

Para evitar lesiones al usuario o a otras personas y daños materiales, deben seguirse estas instrucciones.

■ Una operación incorrecta por ignorar las instrucciones provocará lesiones o daños. La gravedad se clasifica mediante las siguientes indicaciones.

## PELIGRO

Este símbolo indica la posibilidad de muerte o lesiones graves.

## PRECAUCIÓN

Este símbolo indica la posibilidad de lesiones o daños.

## PELIGRO

Realice siempre la conexión del aparato a tierra.

- Existe riesgo de descarga eléctrica.

Para trabajos eléctricos, póngase en contacto con el distribuidor, vendedor, técnico cualificado o centro de asistencia técnica autorizado. No desmonte ni repare el producto usted mismo.

- Existe riesgo de incendio o descarga eléctrica.

Utilice el interruptor o fusible de valor nominal adecuado.

- Existe riesgo de incendio o descarga eléctrica.

No instale el aparato en una superficie de instalación insegura. Asegúrese de que el soporte de instalación no se deteriora con el tiempo.

- Podría causar un fallo en el producto.

Asegúrese de comprobar el refrigerante usado. Lea la etiqueta del producto.

- Un refrigerante incorrecto podría prevenir el correcto funcionamiento de la unidad.

No coloque una estufa ni otros aparatos de calefacción cerca del cable de alimentación.

- Existe riesgo de incendio y descarga eléctrica.

No utilice un interruptor automático defectuoso o de valor nominal inferior al correspondiente. Utilice el interruptor y el fusible de valor nominal adecuado.

- Existe riesgo de incendio o descarga eléctrica.

Realice siempre la conexión del aparato a tierra como se indica en el diagrama de conexión. No conecte a tierra en tuberías de agua o de gas, a un pararrayos o a cables telefónicos.

- Existe riesgo de incendio o descarga eléctrica.

No modifique ni utilice un prolongador en el cable de alimentación. Si el cable de alimentación está rayado o pelado, o se ha deteriorado, entonces se debe sustituir.

- Existe riesgo de incendio o descarga eléctrica.

No instale la unidad exterior en un soporte móvil o en un lugar donde pueda caerse.

- Si se cae la unidad exterior, podría dañarse, herir una persona o incluso matarla.

No utilice un cable de alimentación, enchufe o una toma suelta y dañada.

- De lo contrario, podría provocar un incendio o descarga eléctrica.

No permita que entre agua en las piezas eléctricas. Instale la unidad lejos de fuentes de agua.

- Existe riesgo de incendio, avería del producto o descarga eléctrica.

No utilice una regleta / ladrón. Utilice siempre este aparato en un circuito y un interruptor específicos.

- De lo contrario, podría ocurrir una descarga eléctrica o incendio.

Instale correctamente el panel y la cubierta de la caja de control.

- Hay riesgo de incendio o de descarga eléctrica por polvo, agua, etc.

Para la instalación, extracción o reinstalación, contacte con su distribuidor o con el Centro de servicio autorizado.

- Existe riesgo de incendio, descarga eléctrica, explosión o lesiones.

Si el aparato se moja (inundado o sumergido), póngase en contacto con un Centro de servicio técnico autorizado.

- Existe riesgo de incendio o descarga eléctrica.

No toque, manipule o repare el producto con las manos mojadas. Manipule el cable de alimentación tomándolo por el enchufe.

- Existe riesgo de descarga eléctrica o incendio.

No almacene o utilice, ni deje el producto cerca de gas inflamable o combustibles.

- Hay riesgo de incendio.

Las conexiones de cableado interior / exterior deben asegurarse y el cable debe enrutarse adecuadamente para que el cable no quede demasiado tirante desde los terminales de conexión.

- Las conexiones incorrectas o sueltas podrían provocar la generación de calor, o incluso el fuego.

En la unidad exterior, el capacitor de subida suministra electricidad de alto voltaje a los componentes eléctricos. Asegúrese de descargar el capacitor por completo antes de llevar a cabo la reparación.

- Un capacitor cargado podría provocar una descarga eléctrica.

No utilice el aparato en un espacio cerrado durante un periodo prolongado de tiempo. Ventile regularmente.

- La falta de oxígeno podría dañar su salud.

Ventile la sala del producto de vez en cuando combine el producto con una estufa u otros aparatos de calefacción, etc.

- La falta de oxígeno podría dañar su salud.

Asegúrese de que nadie se siente o apoye sobre la unidad exterior, especialmente los niños.

- Podrían producirse lesiones personales o daños en el aparato.

No enchufe o desenchufe la clavija de alimentación para encender o apagar la unidad.

- Existe riesgo de incendio o descarga eléctrica.

Elimine con seguridad los materiales de empaquetado. Por ejemplo, tornillos, uñas, pilas, partes rotas, etc, después de la instalación o el servicio. Elimine también las bolsas de empaquetado.

- Los niños podrían jugar con ellos y provocar daños.

Cuando instale la unidad, utilice el kit de instalación que acompaña el producto.

- De lo contrario, la unidad podría caerse y provocar graves heridas.

No abra la parrilla frontal del aparato mientras está en funcionamiento. (No toque el filtro electrostático, si la unidad dispone del mismo).

- Existe riesgo de lesiones personales, descarga eléctrica o avería del aparato.

Desconecte la alimentación y desenchufe la unidad al limpiar o reparar el producto.

- Existe riesgo de descarga eléctrica.

Asegúrese de que el cable de alimentación no pueda estirarse o dañarse durante el funcionamiento.

- Existe riesgo de incendio o descarga eléctrica.

Asegúrese de comprobar que el enchufe del cable de alimentación no esté sucio, suelto o roto y, a continuación, introdúzcalo completamente.

- Un enchufe de alimentación sucio, suelto o roto puede provocar una descarga eléctrica o un incendio.

Asegúrese de utilizar sólo las piezas que aparecen en la lista de piezas de servicio. No intente modificar el equipo.

- El uso de piezas no apropiadas podría provocar una descarga eléctrica, generación excesiva de calor o un incendio.

Si escucha sonidos extraños, o sale olor o humo del producto, apague el interruptor o desconecte el cable de alimentación.

- Existe riesgo de descarga eléctrica o incendio.

Cuando el aparato no se vaya a utilizar durante un largo periodo de tiempo, desconecte el enchufe de la alimentación o apague el interruptor diferencial.

- Existe riesgo de daños en el aparato, avería o funcionamiento inesperado.

No coloque nada sobre el cable de alimentación.

- Existe riesgo de incendio o descarga eléctrica.

Si hay fugas de gas, apague el gas y abra una ventana para ventilar antes de encender el aparato.

- No utilice el teléfono ni encienda o apague los interruptores. Existe riesgo de explosión o incendio.

### PRECAUCIÓN

Se necesitan o más personas dos personas para levantar y transportar el aparato.

- Evite lesiones personales.

Mantenga nivelado incluso al instalar el producto.

- Para evitar vibración o ruido.

No instale el aparato donde quede expuesto directamente al viento del mar (rocío salino).

- Podría causar corrosión en el aparato.

No instale el aparato donde el ruido o el aire caliente de la unidad exterior puedan molestar a los vecinos.

- Podría provocar un problema con los vecinos y, por lo tanto, disputas.

Instale la manguera de drenaje para asegurarse de que el agua condensada se drena correctamente.

- Una mala conexión puede causar fugas de agua.

Compruebe siempre las fugas de gas (refrigerante) después de la instalación o reparación del aparato.

- Niveles bajos de refrigerante pueden producir una avería del aparato.



**No utilice este aparato para fines específicos, como la conservación de alimentos, obras de arte, etc. Se trata de un aparato de aire acondicionado de consumo, no de un sistema de refrigeración de precisión.**

- Existe riesgo de daños o pérdidas materiales.

**No bloquee la entrada ni la salida del flujo de aire.**

- Podría causar una avería en el aparato.

**Utilice un paño suave para limpiar. No utilice detergentes abrasivos, disolventes ni salpicaduras de agua, etc.**

- Existe riesgo de incendio, descarga eléctrica o daños en las piezas de plástico del producto.

**No toque las partes metálicas del aparato al sacar el filtro del aire.**

- Existe riesgo de lesiones personales.

**No se suba ni coloque nada sobre el aparato. (unidades exteriores)**

- Existe riesgo de lesiones personales y avería del aparato.

**Asegúrese de insertar con firmeza el filtro una vez limpio. Limpie el filtro cada dos semanas o más a menudo, si fuera necesario.**

- Un filtro sucio reduce la eficiencia.

**No introduzca las manos u otros objetos en la entrada o salida del aire acondicionado mientras el aparato esté en funcionamiento.**

- Hay partes afiladas y móviles que podrían producir lesiones personales.

**Tenga cuidado al desembalar e instalar el aparato.**

- Los bordes afilados podrían provocar lesiones.

**Si hay fugas de gas refrigerante durante la reparación, no toque las fugas de gas refrigerante.**

- El gas refrigerante podría causar congelación en los miembros.

**No gire la unidad cuando la saque o la desinstale.**

- El agua condensada del interior podría derramarse.

**No mezcle aire o gas que no sean los refrigerantes especificados en el sistema.**

- Si entra aire por el sistema refrigerante, resulta una presión excesiva, lo que provoca que el equipo se dañe.

**Si hay fugas de gas refrigerante, ventile de inmediato la zona.**

- De lo contrario, podría dañarse su salud.

**El desmantelamiento de la unidad, el tratamiento del aceite refrigerante y las piezas debe realizarse según la normativa local y nacional.**

**Sustituya todas las pilas del mando a distancia por pilas nuevas del mismo tipo. No mezcle pilas nuevas y viejas o diferentes tipos de pilas.**

- Podría provocarse un incendio o fallar el producto.

**No recargue ni desmonte las pilas. No tire las pilas al fuego.**

- Podrían arder o explotar.

**Si entra líquido de las pilas en contacto con la piel o ropa, lávela inmediatamente con agua. No utilice el mando a distancia si las pilas tienen fugas.**

- Los productos químicos de las pilas podrían causar quemaduras u otros perjuicios a la salud.

**Si el líquido de las pilas alcanzara su boca, cepille sus dientes y consulte a un médico. No utilice el mando a distancia si las pilas han experimentado fugas.**

- Los productos químicos de las pilas pueden ocasionar quemaduras u otros peligros para la salud.

**No deje funcionando el aire acondicionado durante mucho tiempo cuando la humedad sea muy alta y haya una puerta o ventana abierta.**

- Podría condensarse la humedad y mojar o dañar el mobiliario.

**No exponga la piel, los niños o las plantas a corrientes de aire calientes.**

- Podría ser perjudicial para su salud.

**No beba el agua que drena el aparato.**

- No es potable y podría causar graves problemas en la salud.

**Utilice un taburete fijo o una escalera cuando limpie, mantenga o repare el producto hacia lo alto.**

- Tenga cuidado y evite lesiones personales.

# Introducción al producto

A continuación encontrará una breve presentación de las unidades de interior y exterior.

## Unidades interiores

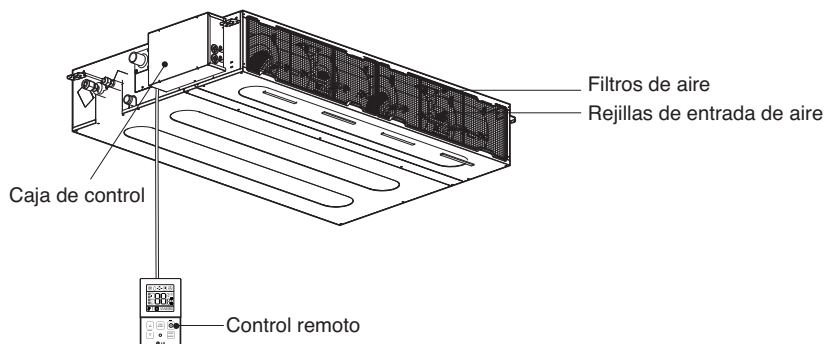

## Unidad exterior

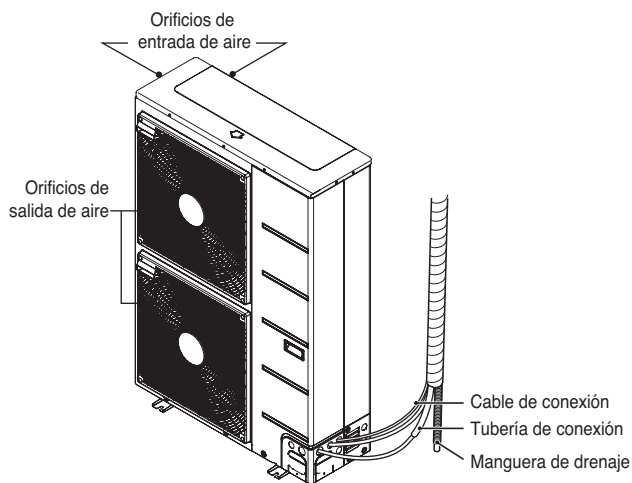

\* La imagen pueden variar según el modelo.

## Simple atada con alambre remoto Controlador

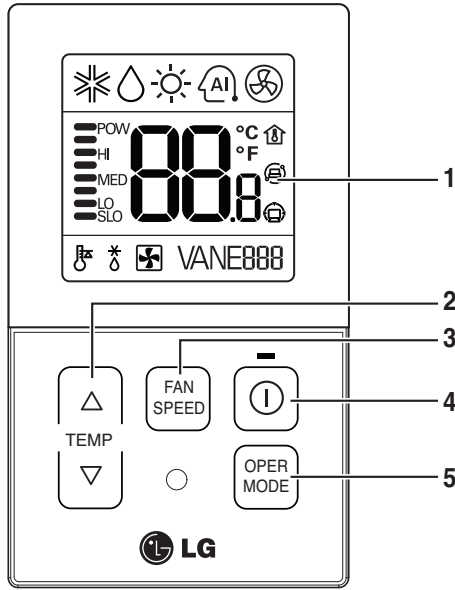

El panel de visualización mostrará cada función durante tres segundos aprox. al activar la potencia inicial.

### 1. Pantalla de Parámetros

Muestra las condiciones de funcionamiento.

### 2. Botón “Set Temperature” (Ajuste de la Temperatura)

Se utiliza para ajustar la temperatura cuando se alcanza la temperatura deseada.

### 3. Botón “FAN Speed” (Velocidad del VENTILADOR)

Se utiliza para ajustar la velocidad que se desea del ventilador.

### 4. Botón “On/Off” (Encendido/Apagado)

El aparato se pone en marcha cuando se pulsa este botón y se detiene cuando se vuelve a pulsar.

### 5. Botón “Operation Mode Selection” (Selección del Modo de Funcionamiento)

Se utiliza para seleccionar el modo de funcionamiento.

- Refrigeración
- Calefacción
- Modo automático
- Secado (deshumidificación)
- Ventilación

MODELO : PQRCVCL0QW

# Instrucciones de funcionamiento

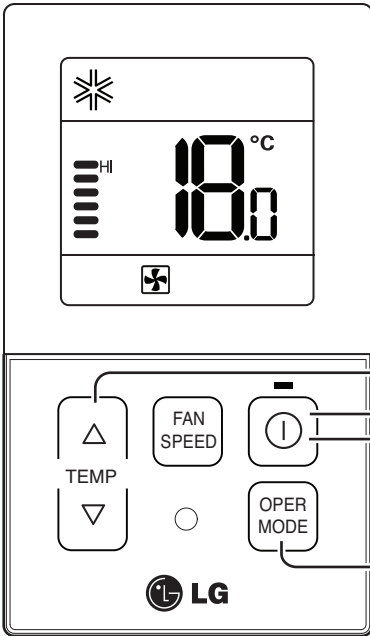

## Funcionamiento estándar – Modo de refrigeración

Refresca la sala con un aire limpio y agradable.



**1** El funcionamiento de refrigeración comenzará pulsando el botón .

**2** Pulse el botón de temperatura y ajusta la temperatura deseada, inferior a la temperatura de la habitación.

-  Al hacer clic en el botón, aumentará la temperatura deseada en 1°C o 2°F.
-  Al hacer clic en el botón, bajará la temperatura deseada en 1°C o 2°F.

- Rango de ajuste de temperatura: 18°C~30°C (64°F~86°F)

- Si la temperatura seleccionada es superior a la temperatura interior actual, no se activará la función de refrigeración y sólo continuará funcionando como ventilador.

**3** Si pulsa el botón de modo durante el funcionamiento, el modo de funcionamiento cambiará en el orden refrigeración, deshumidificación, calor, funcionamiento automático y ventilador. Si el producto es sólo de refrigeración, el modo de funcionamiento cambiará en el orden refrigeración, deshumidificación, funcionamiento automático y ventilador.

**4** Si pulsa el botón , se detendrá el funcionamiento de refrigeración.

## Funcionamiento estándar – Modo de calor

Suministra aire templado a la habitación.

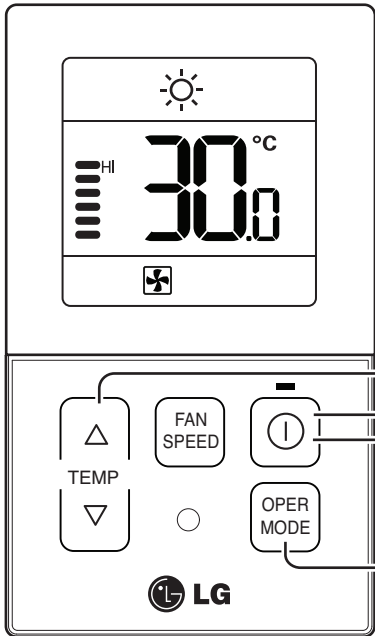

- 1** Si desea seleccionar el funcionamiento de calor, pulse el botón . Y pulse el botón



- 2** Ajuste la temperatura deseada superior a la temperatura actual de la habitación.



Al hacer clic en el botón, aumentará la temperatura deseada en 1°C o 2°F.

Al hacer clic en el botón, bajará la temperatura deseada en 1°C o 2°F.

- Rango de ajuste de temperatura: 16°C~30°C (60°F~86°F)
- Si la temperatura se selecciona inferior a la temperatura actual de la habitación, no se activará la función de calor.

- 3** Si pulsa el botón de modo durante el funcionamiento, el modo de funcionamiento cambiará en el orden refrigeración, deshumidificación, calor, funcionamiento automático y ventilador.

- 4** Si pulsa el botón , se detendrá el funcionamiento de refrigeración.

### ¿Qué es la función de retardo de tres minutos?

Es el tiempo necesario para que el producto sople aire cálido. El retardo protege el compresor. La habitación se calentará con aire cálido después de tres minutos cuando el compresor se ponga en funcionamiento.

## Funcionamiento estándar – Funcionamiento automático

En el modo de funcionamiento, el sistema se active de forma automática mediante los controles electrónicos.

- Puede ajustar la temperatura deseada entre 18°C(64°F) y 30°C(86°F) para el modo de funcionamiento automático.



### NOTA

Esta función funciona correctamente si utiliza un controlador a distancia que corresponda a cada modelo.

## Funcionamiento estándar – Modo de deshumidificación

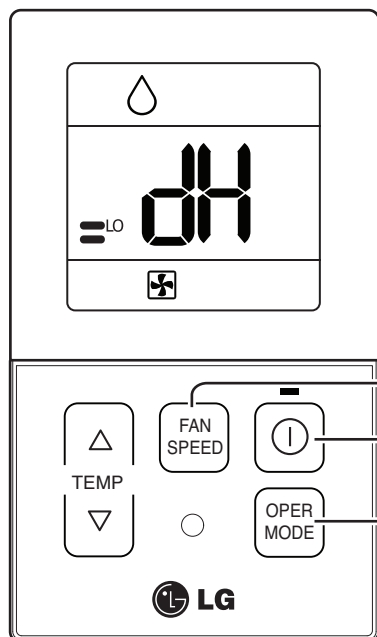
Elimina la humedad mientras refrigera ligeramente el aire.







- 1** Tras poner el producto en funcionamiento pulsando el botón , configure el funcionamiento de deshumidificación pulsando el botón .
- 2** Cuando se selecciona el funcionamiento de deshumidificación, se mostrará "dh" en la ventana del display, según se muestra en el lado izquierdo.  
- No se puede ajustar la temperatura durante este modo de funcionamiento.
- 3** Pulse el botón  para seleccionar el caudal de aire [Lo→Med→Hi].  
- La potencia inicial de la unidad de eliminación de humedad es "débil".

- En temporadas de lluvia o con humedad en el ambiente, se pueden utilizar los modos de deshumidificación y frío al mismo tiempo, para eliminar la humedad de forma efectiva.
- Puede ser no ser posible seleccionar el elemento del menú de potencia de aire dependiendo del producto.

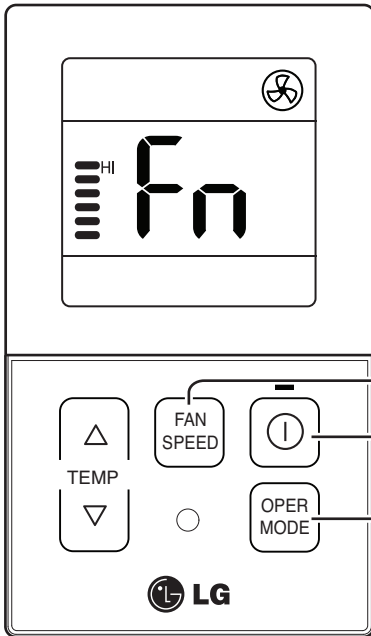
## Funcionamiento estándar – Modo de ventilador

Expulsa aire como en el interior, y no el viento frío.





- 1** Tras poner el producto en funcionamiento pulsando el botón , configure el funcionamiento de ventilador pulsando el botón .
- 2** Cuando se seleccione el funcionamiento de deshumidificación, se mostrará "Fn" en la ventana del display, según se muestra en el lado izquierdo.  
- No se puede ajustar la temperatura durante este modo de funcionamiento.
- 3** Pulse el botón  para seleccionar el caudal de aire [Lo→Med→Hi].  
Durante la ventilación, no funcionará el compresor AHU.

- La unidad de ventilación no producirá aire frío sino de ventilación.
- Al producir aire de ventilación, el viento no provocará diferencias en la temperatura de la sala sino que hará circular el aire.
- El elemento del menú de potencia de aire puede no ser seleccionable dependiendo del producto.

# Ajuste de funciones – Selección de la velocidad del ventilador

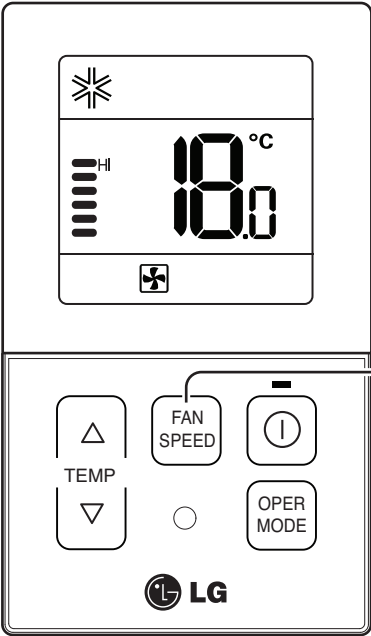
Expulsa aire como en el interior, y no el viento frío.



- 1** Seleccione la velocidad adecuada del ventilador pulsando el botón  del control remoto.
- Si pulsa el  botón, la velocidad del ventilador cambiará en el orden siguiente [Lo → Med → Hi].
  - La velocidad inicial del ventilador es “Hi”.
  - Si el producto no es compatible con el control de velocidad del ventilador, no funcionará según la selección.

Selección de velocidad de ventilador en el modo de funcionamiento

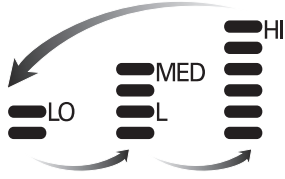

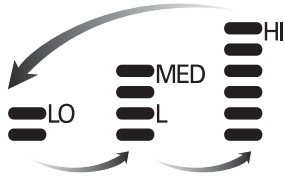

Selección de velocidad de ventilador en Calor, Deshumidificación, Ventilador



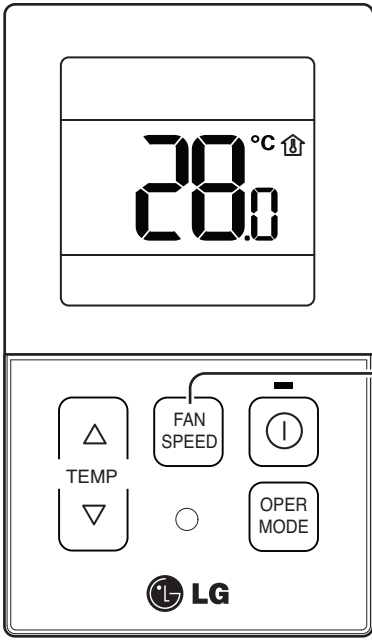

## Ajuste de función – Comprobación de temperatura interior



- 1 Al pulsar el botón  de la sección de ajuste del control remoto durante aprox. 3 segundos, se mostrará la temperatura de la habitación durante unos 5 segundos. Antes de volver al display anterior.



En el caso del display de la temperatura de la habitación, esa temperatura puede ser diferente según el ajuste de la temperatura del control remoto.  
Selección detección.

\* Debido a que la distribución de la temperatura del espacio de instalación del control remoto no es uniforme, se pueden generar ligeras diferencias entre la temperatura real y la indicación de temperatura del control remoto.

## Ajuste de función – Bloqueo para niños

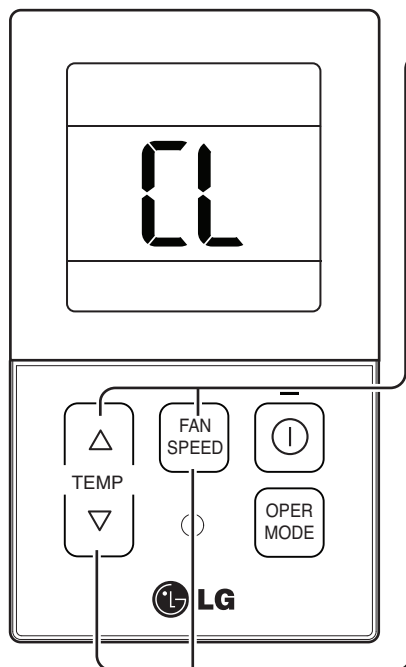

Es la función que se utiliza para evitar que los niños u otras personas lo utilicen sin cuidado.



**1** Durante el funcionamiento, al pulsar los botones  y  durante aprox. 3 segundos, se puede utilizar la función de 'Bloqueo para niños'.

- En el momento del ajuste inicia, se indicará 'CL0 durante aprox. 3 segundos en la selección del display de temperatura, antes de volver al modo anterior.

Tras el ajuste de 'CL', si se configura otro botón, no se puede reconocer el botón mientras se indica 'CL' en la sección del display de temperatura durante aprox. 3

**2** Si se quiere utilizar la función de "Bloqueo paterno" mientras se está en estado de espera, pulse el botón  y el botón  durante aproximadamente 3 segundos y el sistema establecerá el estado de "Bloqueo paterno".

**3** En cuanto a la desactivación, al pulsar los botones  y  aprox. 3 segundos, se desactiva la función 'CL'.

## Unidad de modo diferente

La unidad de modo diferente es un fenómeno que tiene lugar si el modo de unidad de interior es diferente en el caso de que haya pocas unidades de interior instaladas en un AHU.

(La unidad de modo diferente no aparece en el modo sólo de refrigeración.)

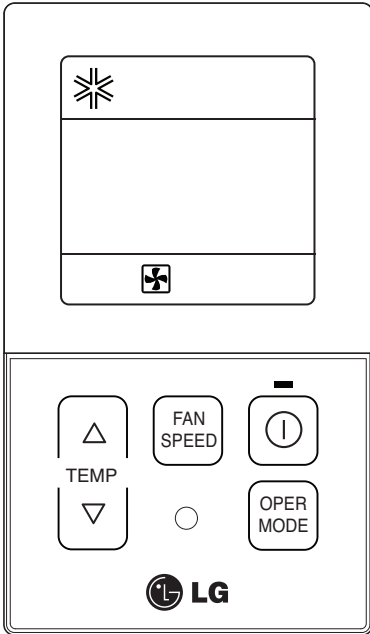

**1** Si una unidad interior funciona en el modo de calor mientras varias unidades interiores funcionan en modo de refrigeración, el segmento interior y el segmento de refrigeración parpadean como el display de la izquierda.  
=> Significa el funcionamiento del modo de refrigeración en la unidad exterior.

**2** Si una unidad interior funciona en el modo de refrigeración o deshumidificador mientras varias unidades interiores funcionan en modo de calor, parpadean el segmento interior y el segmento de refrigeración  
=> Significa el funcionamiento del modo de calor en la unidad exterior.

**3** Pulsando el botón , la unidad interior funciona en el modo en que lo hace diferentes unidades interiores durante aprox. 5 segundos.

- Si el producto no es compatible con los diferentes modos de funcionamiento, el LCD mostrará 'CH07'.
- Si se muestra 'CH07', cambie el modo.
- La unidad de modo diferente no es un error.

# Mantenimiento y servicio



**ATENCIÓN:** antes de efectuar cualquier operación de mantenimiento, apague el interruptor principal del sistema.

## Rejilla, caja y mando a distancia

□ Apague el sistema antes de limpiarlo. Para limpiarlo, pase un trapo suave y seco. No utilice lejía ni productos abrasivos.

### **NOTA**

El suministro eléctrico debe estar desconectado antes de limpiar la unidad interior.

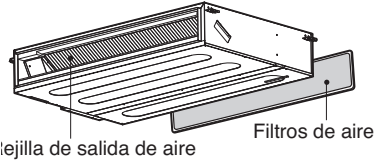

## **Filtros de aire**

Los filtros de aire situados detrás de la rejilla delantera deberán verificarse y limpiarse una vez cada 2 semanas o más a menudo si es necesario.

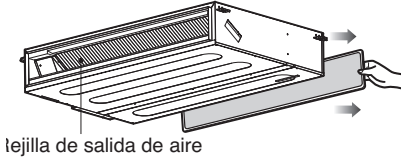

■ Nunca utilice nada de lo siguiente:

- Agua a más de 40° C. Podría deformar decolorar la unidad.
- Sustancias volátiles. Podrían dañar las superficies del aire acondicionado.



### 1. Retire los filtros de aire.

- Para retirar el filtro, sostenga la lengüeta y tire ligeramente hacia usted.



**PRECAUCIÓN:** Cuando tenga que retirar el filtro de aire, no toque las piezas metálicas de la unidad interior. Podría provocar lesiones.

### 2. Limpie la suciedad del filtro con una aspiradora o lávelo con agua.

- Si está muy sucio, lávelo con un detergente neutro en agua tibia.
- Si utiliza agua caliente (40° C o más), podría deformar el producto.

### 3. Una vez lavado con agua, deje secar bien a la sombra.

- No exponga el filtro de aire a la luz solar directa ni al calor de un fuego mientras lo seca.

### 4. Coloque el filtro de aire.

**Quando no vaya a utilizar el aire acondicionado durante un tiempo prolongado.**

**Quando no vaya a ser utilizado durante un tiempo prolongado.**

- 1** Ponga en marcha el aire acondicionado con la configuración siguiente durante 2 o 3 horas.
  - Tipo de funcionamiento: Modo de funcionamiento del ventilador.
  - Esto ayudará a secar los mecanismos internos.

**2** Desconecte el disyuntor.



**PRECAUCIÓN**

Desactive el disyuntor cuando no vaya a utilizar el aire acondicionado durante un tiempo prolongado.

Podría ensuciarse y provocar un incendio.

**Información de utilidad**

Los filtros de aire y su factura de electricidad. Si los filtros del aire se atascan con el polvo, la capacidad de refrigeración disminuirá y el 6% de la electricidad utilizada por el aire acondicionado se desperdiciará.

**Quando vaya a utilizar de nuevo el aire acondicionado.**

- 1** Limpie el filtro de aire y colóquelo en la unidad interior.
- 2** Compruebe que la entrada y salida de aire de la unidad interior / exterior no están obstruidas.
- 3** Compruebe que el cable de tierra está conectado correctamente. Puede que esté conectado al lado de la unidad interior.

**Consejos para la utilización**

**No sobreenfríe la habitación.**

Esto no es bueno para la salud y desperdicia electricidad.

**Asegúrese de cerrar bien las puertas y ventanas.**

Evite, en la medida de lo posible, que haya puertas y ventanas abiertas para mantener el aire frío en la habitación.

**Mantenga cerradas las persianas y cortinas.**

No deje que entre luz solar directamente en la habitación cuando el aire acondicionado esté funcionando.

**Limpie regularmente el filtro de aire.**

La obstrucción del filtro de aire disminuye la corriente de aire y los efectos de la refrigeración y deshumidificación. Límpielos al menos una vez cada dos semanas.

**Mantenga uniforme la temperatura ambiente.**

Ajuste la dirección de la corriente de aire vertical y horizontal para garantizar una temperatura uniforme en la habitación.

**Ventile la habitación de vez en cuando.**

Dado que las ventanas están cerradas, es conveniente abrirlas y ventilar la habitación de vez en cuando.

## Antes de llamar al servicio de reparaciones...



Compruebe lo siguiente antes de llamar al servicio de reparaciones... Si el fallo persiste, póngase en contacto con su distribuidor.

<p><b>El aire acondicionado no funciona</b></p> <ul style="list-style-type: none"> <li>• ¿Ha cometido algún error en el uso del temporizador?</li> <li>• ¿Se ha fundido el fusible o ha alterado el disyuntor del circuito?</li> </ul>	<p><b>La habitación tiene un olor peculiar.</b></p> <ul style="list-style-type: none"> <li>• Compruebe que las paredes, alfombras, muebles o ropa de la habitación no huelen a humedad.</li> </ul>	<p><b>Parece que hay una fuga de condensación del aire acondicionado.</b></p> <ul style="list-style-type: none"> <li>• La condensación se produce cuando la corriente de aire del aire acondicionado enfría el aire caliente de la habitación.</li> </ul>	<p><b>El aire acondicionado no funciona durante los 3 minutos siguientes a su puesta en marcha.</b></p> <ul style="list-style-type: none"> <li>• Se trata del protector del mecanismo.</li> <li>• Espere unos tres minutos y se pondrá en marcha.</li> </ul>
<p><b>No enfría o calienta correctamente.</b></p> <ul style="list-style-type: none"> <li>• ¿Está el filtro sucio? Lea las instrucciones para la limpieza del filtro.</li> <li>• Puede que la habitación estuviera muy caliente cuando encendió la primera vez el aire acondicionado. Deje algún tiempo para que se enfríe.</li> <li>• ¿Ha establecido correctamente la temperatura?</li> <li>• ¿Están obstruidos los respiraderos de entrada y salida de aire de la unidad</li> </ul>	<p><b>El aire acondicionado funciona con mucho ruido.</b></p> <p>interior?</p> <ul style="list-style-type: none"> <li>• Un ruido semejante al agua corriendo.                     <ul style="list-style-type: none"> <li>-Este es el sonido del freón que fluye dentro de la unidad de aire acondicionado.</li> </ul> </li> <li>• Un ruido semejante al del aire comprimido expulsado a la atmósfera.                     <ul style="list-style-type: none"> <li>-Este es el sonido del agua durante la deshumidificación que se efectúa dentro de la unidad de aire acondicionado.</li> </ul> </li> </ul>	<p><b>Se oye un chasquido.</b></p> <ul style="list-style-type: none"> <li>• Este sonido se produce por la expansión / restricción del panel delantero, etc., motivada por los cambios de temperatura.</li> </ul> <p><b>El piloto de señal de filtro está encendido.</b></p> <ul style="list-style-type: none"> <li>• Cuando haya limpiado el filtro, pulse al mismo tiempo el botón del temporizador y el del mando a distancia cableado durante 3 segundos.</li> </ul>	<p><b>El visualizador del mando a distancia no se ve apenas o en absoluto.</b></p> <ul style="list-style-type: none"> <li>• ¿Tiene pocas pilas?</li> <li>• ¿Están las pilas colocadas con los polos (+) y (-) en la dirección opuesta?</li> </ul>

### NOTA

**RESISTENTE AL AGUA:** El lado exterior de este aparato es RESISTENTE AL AGUA. El lado interior no es resistente al agua y no deberá ser expuesto a un exceso de agua.



US	1. Please call the installing contractor of your product, as warranty service will be provided by them. 2. If you have service issues that have not been addressed by the contractor, please call 1-888-865-3026.
CANADA	Service call Number # : (888) LG Canada, (888) 542-2623